

فصل اول : الگوهـا

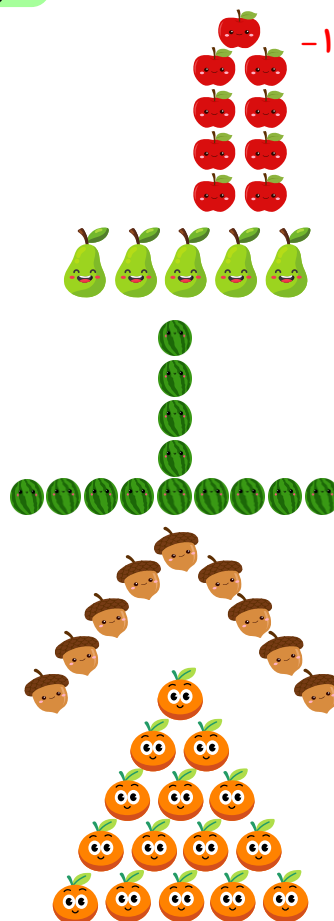
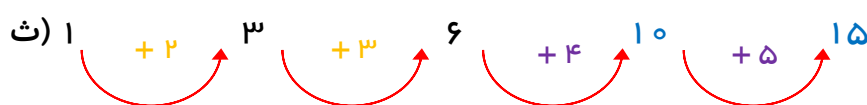
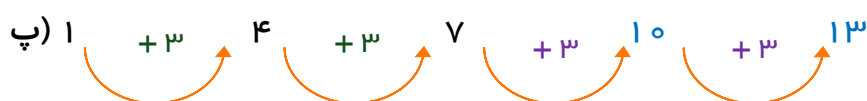

$$۳ + ۳ + ۳ = ۹$$

ب) ۹ واحد

$$۳ + ۳ = ۶$$

الف) ۶ واحد

$$۳ + ۳ + ۳ + ۳ + ۳ + ۳ = ۱۸$$

پ) ۱۸ واحد



ت)

ث) هر دو ۳ تا ۳ تا زیاد می شوند.

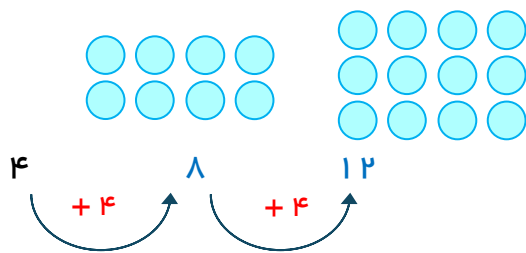

۳-

طبقه	۱	۲	۳
کلاس	۴	۸	۱۲

هر طبقه اضافه شود، ۴ کلاس اضافه می شود.

۴- الف) ۳۰ مسافر $10 + 10 + 10 = 30$

ب) ۶۰ مسافر $10 + 10 + 10 + 10 + 10 + 10 = 60$

۵- الف) ۶ دانش آموز ب) ۲۰ دانش آموز

پ) ۳۰، ۲۷، ۲۴، ۲۱، ۱۸، ۱۵، ۱۲، ۹، ۶، ۳

۶- الف) با هر بسته، ۱۰۰ تومان سود می کند. پس ۴۰۰ تومان

ب) ۷ بسته شکلات

پ) ۵ بسته شکلات. چون هر بسته شکلات ۵۰۰ تومان است.

۷- الف) ۵ تخت خواب ب) ۵۵ تخت خواب

پ) از بالا هر طبقه پایین می آیم، ۲ واحد اضافه می شود.

ت) از بالا هر طبقه پایین می آیم، ۱۰ تخت خواب اضافه می شود.

۸- الف) ۱۲ اتاق خواب ب) ۳۰ اتاق خواب

۹- روز ششم - ۳۰، ۲۵، ۲۰، ۱۵، ۱۰، ۵
روز ششم روز پنجم روز چهارم روز سوم روز دوم روز اول

۱۰- $8 + 8 + 8 + 8 + 8 = 40$ یا ۴۰، ۳۲، ۲۴، ۱۶، ۸

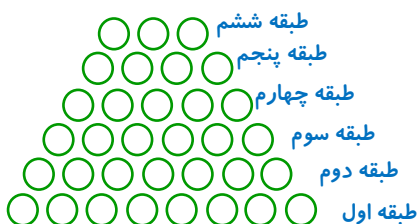

۱۱- این ساختمان ۶ طبقه است.

الف) ۹۹ اتاق ب) ۴۵ اتاق

۱۲- باز پاسخ می باشد. دانش آموز هر دسته بندی انجام دهد، قبول است. برای مثال :

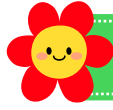
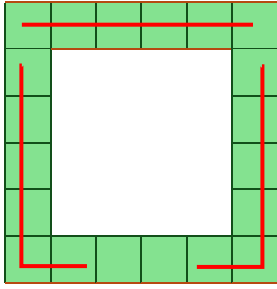

$$6 + 6 + 6 + 2 = 20$$

$$6, 12, 18 \quad 18 + 2 = 20$$



۱۳- باز پاسخ

۱۴- باز پاسخ

۴, ۸, ۱۲, ۱۶ یا $4 + 4 + 4 + 4 = 16$

۱۵- شکل سمت چپ

۵, ۱۰, ۱۵, ۲۰, ۲۵ یا $5 + 5 + 5 + 5 + 5 = 25$

شکل وسط

۱۰, ۲۰, ۳۰, ۴۰ یا $10 + 10 + 10 + 10 = 40$

شکل سمت راست

۱۶-

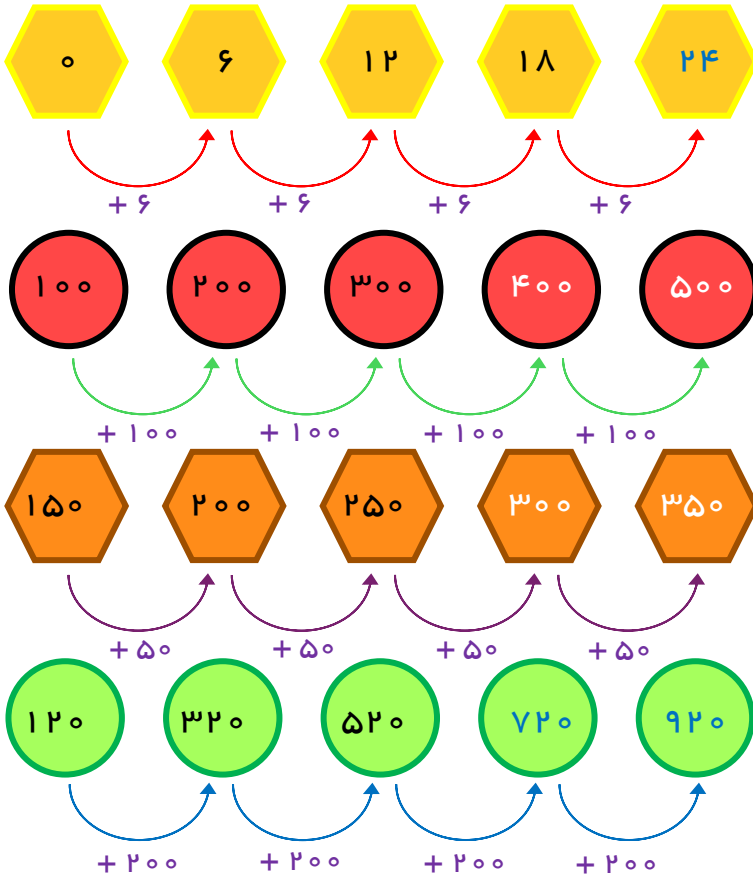

عددها ۱۰۰ تا ۱۰۰ تا اضافه شدند.

عددها ۵۰ تا ۵۰ تا اضافه شدند.

عددها ۲۰۰ تا ۲۰۰ تا اضافه شدند.

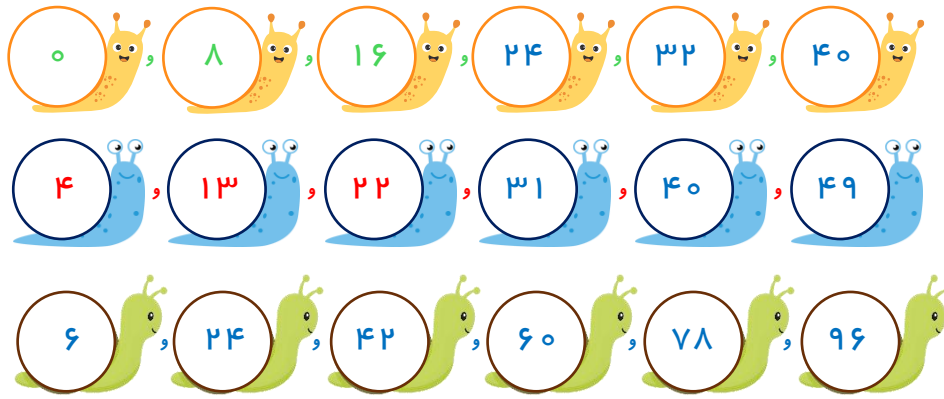

-۱۷

۳ ، ۱۰ ، ۱۷ ، ۲۴ ، ۳۱

-۱۸ ۷ تا ۷ تا زیاد می شود.

-۱۹ روز هجدهم

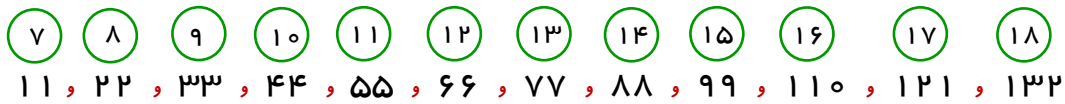

$$۴ + ۸ + ۶ + ۲ + ۵ = ۲۵$$

$$۲ + ۵ + ۸ + ۵ + ۴ + ۶ = ۳۰$$

$$۹ + ۴ + ۶ + ۳ + ۱ = ۲۳$$

$$۷ + ۸ + ۳ + ۲ + ۱ = ۲۱$$

$$۷ + ۵ + ۳ + ۱ + ۲ + ۲ = ۲۰$$

۵		۱۴
۱۰		۱۹
۲۰	+ ۹	۲۹
۱۵		۲۴

۱۵		۳
۲۰		۸
۳۵	- ۱۲	۲۳
۲۵		۱۳

-۲۱

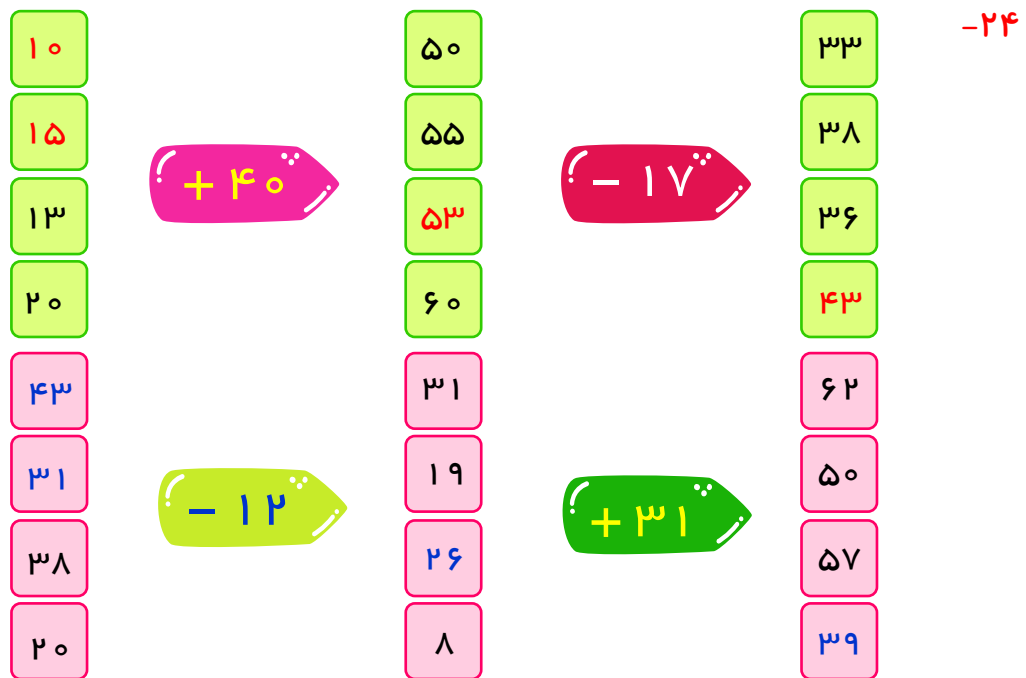
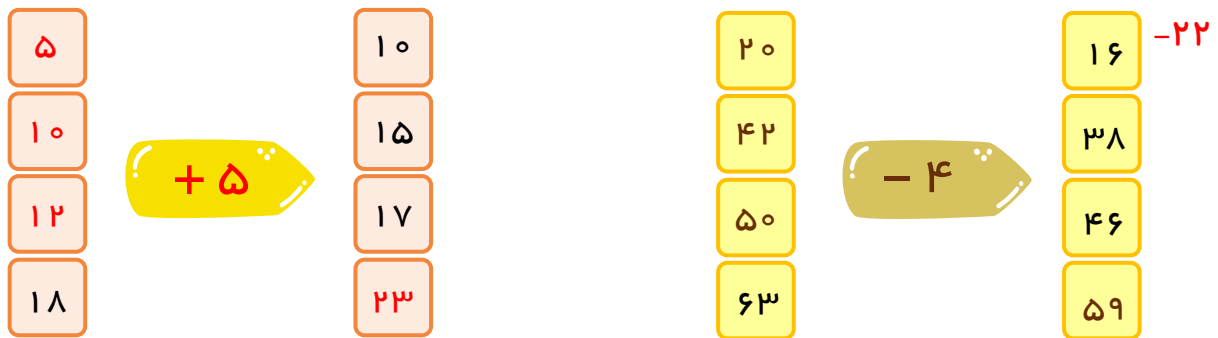

۲۵- روش اول : هر ۲ کیلومتر، ۶۰ دقیقه یعنی ۱ ساعت ← ۸ کیلومتر، ۴ ساعت

روش دوم : دقیقه $۳۰ + ۳۰ + ۳۰ + ۳۰ + ۳۰ + ۳۰ + ۳۰ + ۳۰ = ۲۴۰$

۲۶- در روز هشتم می‌تواند یعنی ۸ روز دیگر -

روز هشتم روز هفتم روز ششم روز پنجم روز چهارم روز سوم روز دوم روز اول
 ۹۰۰ ، ۸۵۰ ، ۸۰۰ ، ۷۵۰ ، ۷۰۰ ، ۶۵۰ ، ۶۰۰ ، ۵۵۰ ، ۵۰۰
 امروز
 + ۵۰

-۲۷

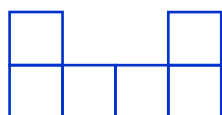
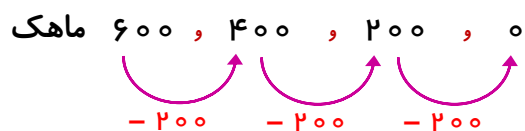
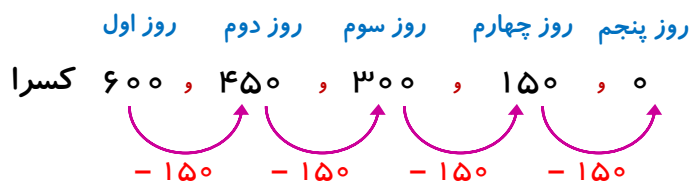

-۲۸

۲۹- پاسخ جاخالی‌ها به ترتیب : مکعب - مکعب مستطیل

۳۰- باز پاسخ

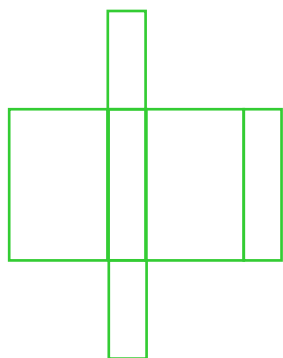

-۳۱

۳۲- ۷ بعد از ظهر یا ساعت ۱۹

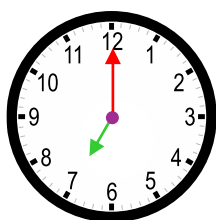

پ) ۳ ساعت

ب) ۶ ساعت

۳۳- الف) ۸ ساعت

ث) ۲۴ ساعت

ت) ۹ ساعت

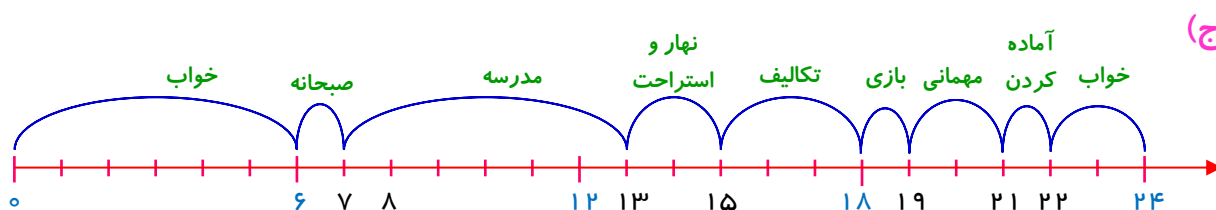

چ) ۱ بعد از ظهر یا ۱۳

ج) ۳ بعد از ظهر یا ۱۵

خ) ۱۰ بعد از ظهر یا ۲۲

۳۴- ۹ بعد از ظهر

۳۵- ۵ بعد از ظهر یا ۱۷

۳۶- الف) ۶ و ۳۰ دقیقه بعد از ظهر

ب) ۲۱

پ) ۷ و ۴۵ دقیقه

ت) ۲۲

ث) ۱۸

ج) ۱۱ بعد از ظهر

۳۷- ۷ بعد از ظهر یا ۱۹

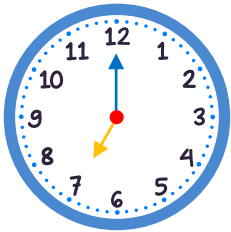

۳۸-

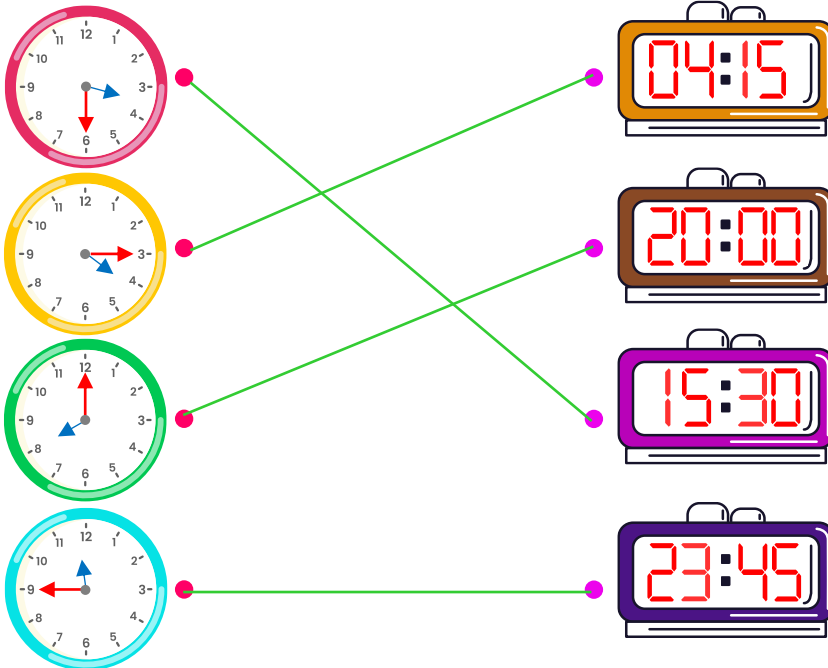

۳۹- * معلمان عزیز در این سؤال اشکال چاپی وجود دارد. لطفاً عدد ستون آبی به صورت زیر تغییر کند.

۱ ساعت	۲ ساعت	۱ ساعت	۱ ساعت	۳ ساعت	۳ ساعت	۲ ساعت
بیدار شدن از خواب و صرف صبحانه	مطالعه کتاب	تماشای تلویزیون	صرف نهار	انجام دادن تکالیف	بازی	رفتن به پارک با خانواده و صرف شام

(الف)

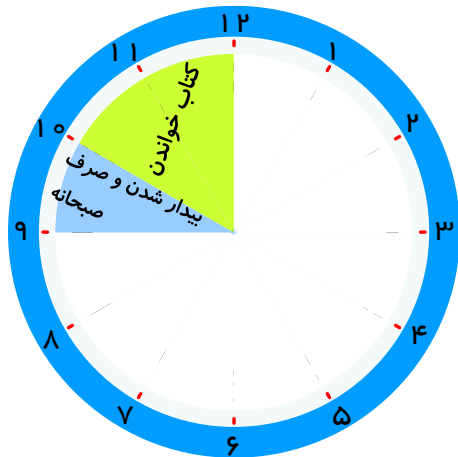

قبل از ظهر

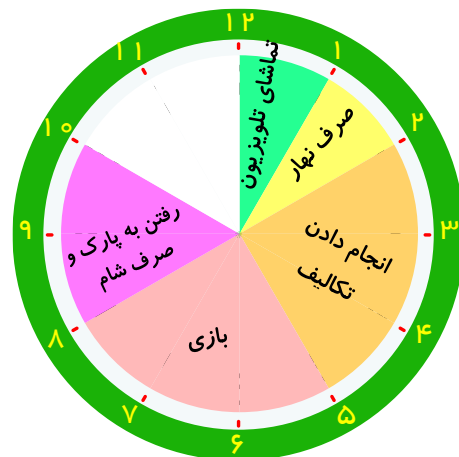

بعد از ظهر

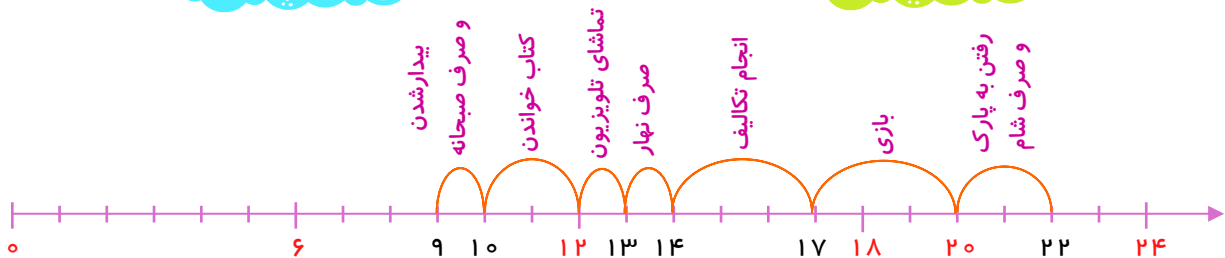

(پ) ساعت ۱۲

(ب) ساعت ۲۰

۹

۸

۸ -۴۰

۴۱- رنگ آمیزی به سلیقه دانش آموز

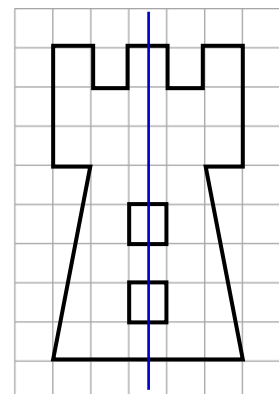
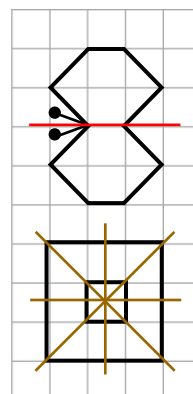
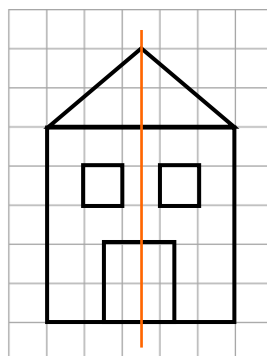
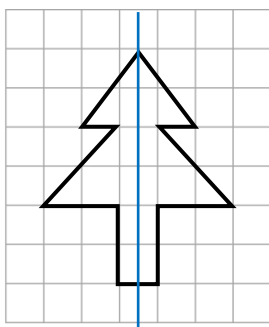

۴۲- رنگ آمیزی به سلیقه دانش آموز

شکل سمت راست ۶، ۱۲، ۱۸، ۲۴ / شکل سمت چپ ۴، ۸، ۱۲، ۱۶

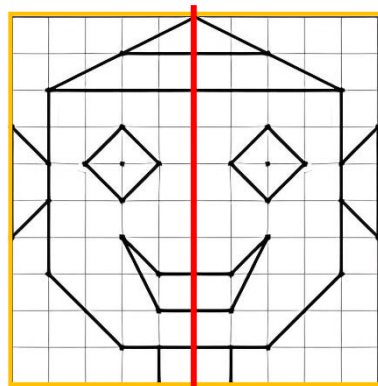
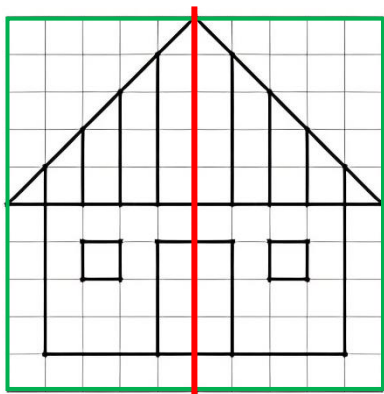

۴۳-

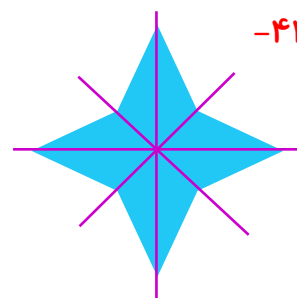
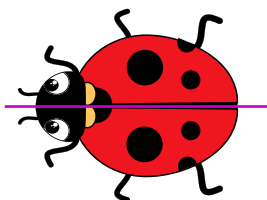
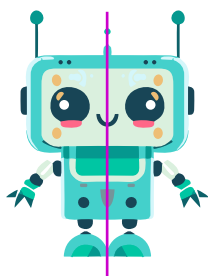
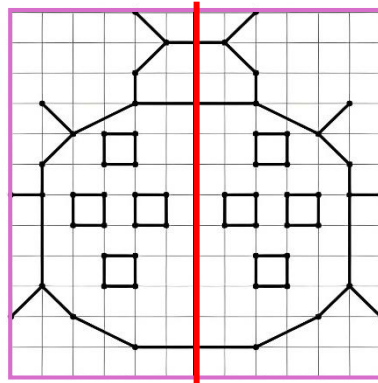
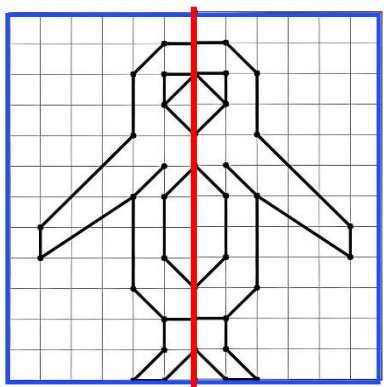

۴۴-

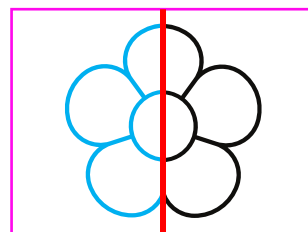
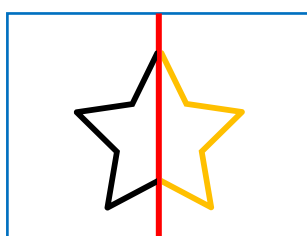

۴۵-

فصل دوم : عددهای چهاررقمی



۱- ۱۸ عدد

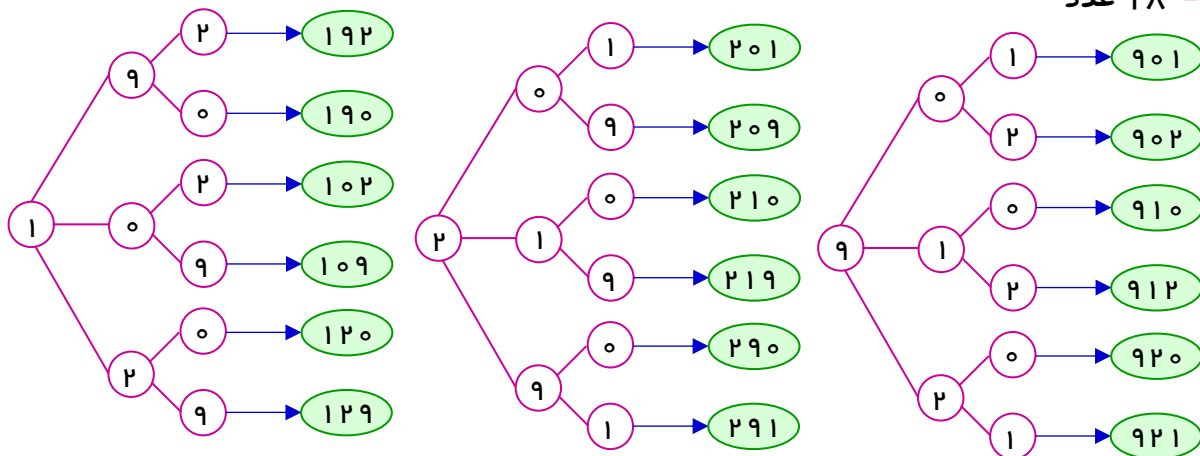

۱۰۲

کوچکترین

۹۲۱

بزرگترین

صدگان دهگان یکان

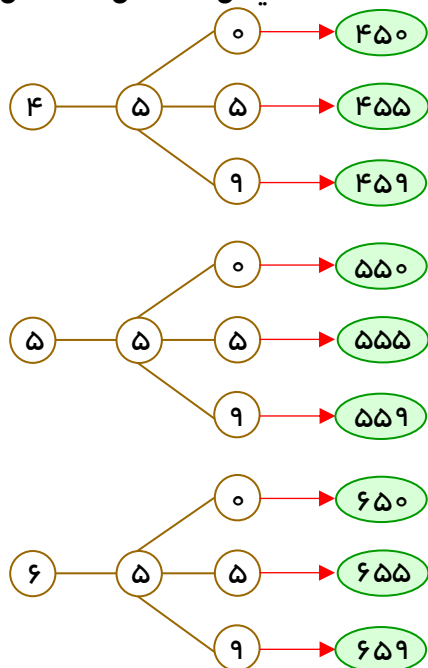

۲-

$0 + 10$

$1 + 9$

$2 + 8$

$3 + 7$

$4 + 6$

$5 + 5$

۳-

۲۰۰	۱۰۰
۳	۰
۲	۲
۱	۴
۰	۶

-۴

گل آفتابگردان $\rightarrow ۳ + ۳ + ۳ + ۳ + ۳ = ۱۵$

-۵

گل رز $\rightarrow ۱ + ۱ + ۱ + ۱ + ۱ = ۵$

گل رز و آفتابگردان $\rightarrow ۱۵ + ۵ = ۲۰$

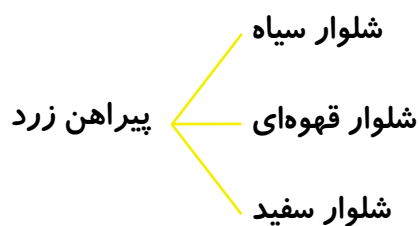
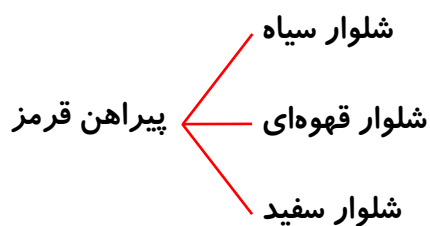

-۶

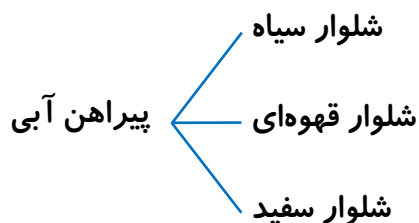

حالت $۳ + ۳ + ۳ = ۹$

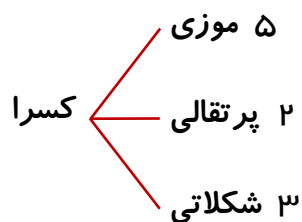

$$۵ + ۲ + ۳ = ۱۰$$

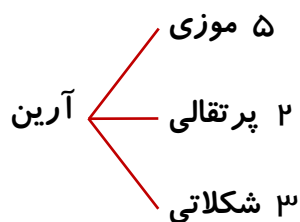

$$۵ + ۲ + ۳ = ۱۰$$

-۷

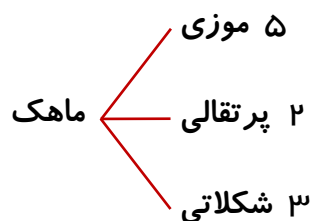

$$۵ + ۲ + ۳ = ۱۰$$

بیسکویت خریدند. $۱۰ + ۱۰ + ۱۰ = ۳۰$

۸- ۱۶ دانش آموز

				روش دوم :		
روش اول :				روش اول	$۲ + ۲ + ۲ + ۲ = ۸$	
ردیف اول	○○	○○	○○	ردیف اول		
ردیف دوم	○○	○○	○○	۲ ردیف داریم یعنی	$۸ + ۸ = ۱۶$	

۹- ۳۸ درخت

درخت در ۶ ردیف کاشته شده $۵ + ۵ + ۵ + ۵ + ۵ + ۵ = ۳۰$

$$۳۰ + ۸ = ۳۸$$

۱۰- ۱۸ عدد

* وقتی می گوید رقم، یعنی تکرار مجاز است.

- | | |
|-----|-----|
| ۱۰۰ | ۲۰۰ |
| ۱۰۱ | ۲۰۱ |
| ۱۰۲ | ۲۰۲ |
| ۱۱۰ | ۲۱۰ |
| ۱۱۱ | ۲۱۱ |
| ۱۱۲ | ۲۱۲ |
| ۱۲۰ | ۲۲۰ |
| ۱۲۱ | ۲۲۱ |
| ۱۲۲ | ۲۲۲ |

پ) ۱۰

ب) ۱۰۰

الف) ۱۰۰۰

۱۲- ۳ سکه ۱۰۰ ریالی

ب) ۱۰۰

الف) ۱۰۰۰

۱۴- ۱۰۰۰ و ۹۰۰ و ۸۰۰ و ۷۰۰ و ۶۰۰ و ۵۰۰ و ۴۰۰ و ۳۰۰ و ۲۰۰ و ۱۰۰

۱۰ دسته ۱۰۰ تایی می شود ۱۰۰۰

۹۱۰ و ۹۲۰ و ۹۳۰ و ۹۴۰ و ۹۵۰ و ۹۶۰ و ۹۷۰ و ۹۸۰ و ۹۹۰ و ۱۰۰۰

۱۰۰۰ دسته ۱۰ تایی می‌شود ۱۰۰۰

۹۹۱ و ۹۹۲ و ۹۹۳ و ۹۹۴ و ۹۹۵ و ۹۹۶ و ۹۹۷ و ۹۹۸ و ۹۹۹ و ۱۰۰۰

۱۰۰۰ دسته یکی می‌شود ۱۰۰۰

پ) ۳۰ تا

ب) ۴ رقم

۱۵- الف) ۵ تا



۴۰۰۰

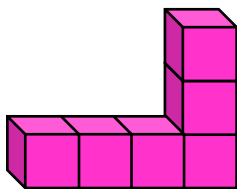

۶۰۰۰

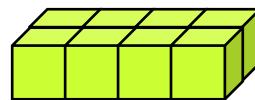

۸۰۰۰

۱۶-

۱۰۰۰ و ۱۰۱۰ و ۱۰۲۰ و ۱۰۳۰ و ۱۰۴۰ و ۱۰۵۰ و ۱۰۶۰ و ۱۰۷۰ ۱۷-

۳۰۰۰ و ۳۱۰۰ و ۳۲۰۰ و ۳۳۰۰ و ۳۴۰۰ و ۳۵۰۰ و ۳۶۰۰ و ۳۷۰۰

۴۴۰۰ و ۴۸۰۰ و ۵۲۰۰ و ۵۶۰۰ و ۶۰۰۰ و ۶۴۰۰ و ۶۸۰۰ و ۷۲۰۰

۱۸-

شش هزار و هشت: ۶۰۰۸

هزار و نهصد و نود و نه: ۱۹۹۹

پنج هزار و سیصد و نه: ۵۳۰۹

سه هزار و پنجاه: ۳۰۵۰

۱۹-

هزارگان	صدگان	دهگان	یکان
۱	۳	۲	۷

به رقم: ۱۳۲۷ به حروف: هزار و سیصد و بیست و هفت

هزارگان	صدگان	دهگان	یکان
۳	۰	۰	۹

به رقم: ۳۰۰۹ به حروف: سه هزار و نه

هزارگان	صدگان	دهگان	یکان
۴	۰	۴	۴

به رقم: ۴۰۴۴ به حروف: چهار هزار و چهل و چهار

هزارگان	صدگان	دهگان	یکان
۸	۳	۲	۱

به رقم: ۸۳۲۱ به حروف: هشت هزار و سیصد و بیست و یک

هزارگان	صدگان	دهگان	یکان
۴	۱	۱	۰

به رقم: ۴۱۱۰ به حروف: چهار هزار و صد و ده

هزارگان	صدگان	دهگان	یکان
۲	۰	۰	۶

به رقم: ۲۰۰۶ به حروف: دو هزار و شش

۲۰- الف) به رقم: ۵۹۵۰ به حروف: پنج هزار و نهصد و پنجاه

ب) به رقم: ۹۹۹۹ به حروف: نه هزار و نهصد و نود و نه

پ) به رقم: ۹۸۷۶ به حروف: نه هزار و هشتصد و هفتاد و شش

ت) به رقم: ۱۰۰۰ به حروف: هزار

ث) به رقم: ۵۳۲۰ به حروف: پنج هزار و سیصد و بیست

ج) به رقم: ۱۹۰۰ به حروف: هزار و نهصد

۲ سانتی‌متر

۵ سانتی‌متر

۲۱- ۴ سانتی‌متر

۲۰ میلی‌متر

۵۰ میلی‌متر

۴۰ میلی‌متر

۲۲- باز پاسخ

ت) متر

پ) سانتی‌متر





ب) کیلومتر

۲۳- الف) میلی‌متر

۲۴- الف) کارتون (ب) خیابان (پ) قابلمه (ت) کارتون (ث) استخر

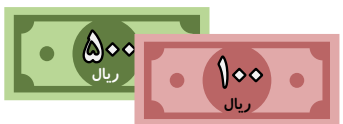
۲۵-

 <p>۷۲۰ ریال</p>	 <p>۷۵۰ ریال</p>
 <p>۷۲ تومان</p>	 <p>۷۵ تومان</p>

 <p>۱۰۰۰ ریال</p>	 <p>۵۰۰ ریال</p>
 <p>۱۰۰ تومان</p>	 <p>۵۰ تومان</p>

۲۶-

 <p>۲۵۰ ریال</p>	 <p>۳۰۰۰ ریال</p>	 <p>۴۸۰۰ ریال</p>	 <p>۲۵۰۰ ریال</p>
 <p>۳۹۸ تومان</p>	 <p>۴۰۰ تومان</p>	 <p>۴۳ تومان</p>	 <p>۵۲۹ تومان</p>

الف) $۴۳۰ + ۵۹۰ = ۱۰۲۰$

ب) $۲۰۱۰ + ۳۹۱۰ = ۵۹۲۰$

۲۷-

پ) $۴۳۲۰ - ۳۰۰۰ = ۱۳۲۰$

ت) $۵۸۰ - ۱۲۰ = ۴۶۰$

الف) $639 - 130 = 509$

ب) $43 - 20 = 23$

-۲۸

پ) $53 + 17 = 70$

ت) $134 + 230 = 364$



4 (دهتایی) + 3 (دهتایی) =

۷ دهتایی

$20 + 30 = 50$

$30 - 10 = 20$



6 (صدتایی) + 7 (صدتایی) =

۱۳ صدتایی

$400 + 500 = 900$

$700 - 500 = 200$



2 (هزارتایی) - 4 (هزارتایی) =

۲ هزارتایی

$4000 + 3000 = 7000$

$9000 - 2000 = 7000$

-۲۹

الف) $8539 = 8000 + 500 + 30 + 9$

ب) $6090 = 6000 + 90$

-۳۰

پ) $3007 = 3000 + 7$

ت) $7036 = 7000 + 30 + 6$

۳۱- الف) عدد ۴۵۹۶ یعنی ۶ یکی، ۹ دهتایی، ۵ صدتایی و ۴ هزارتایی

ب) عدد ۳۰۵۹ یعنی ۹ یکی، ۵ دهتایی، ۰ صدتایی و ۳ هزارتایی

ث) ۹۶۵۴

ت) ۸۰۸۰

پ) ۶۰۹۵

-۳۲

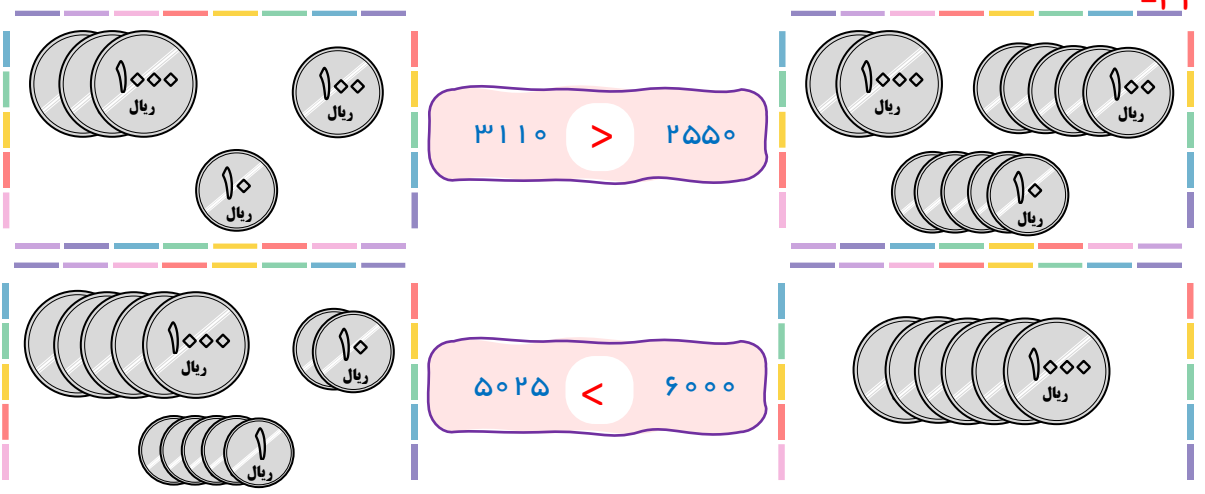

۳۱۱۰ > ۲۵۵۰

۵۰۲۵ < ۶۰۰۰

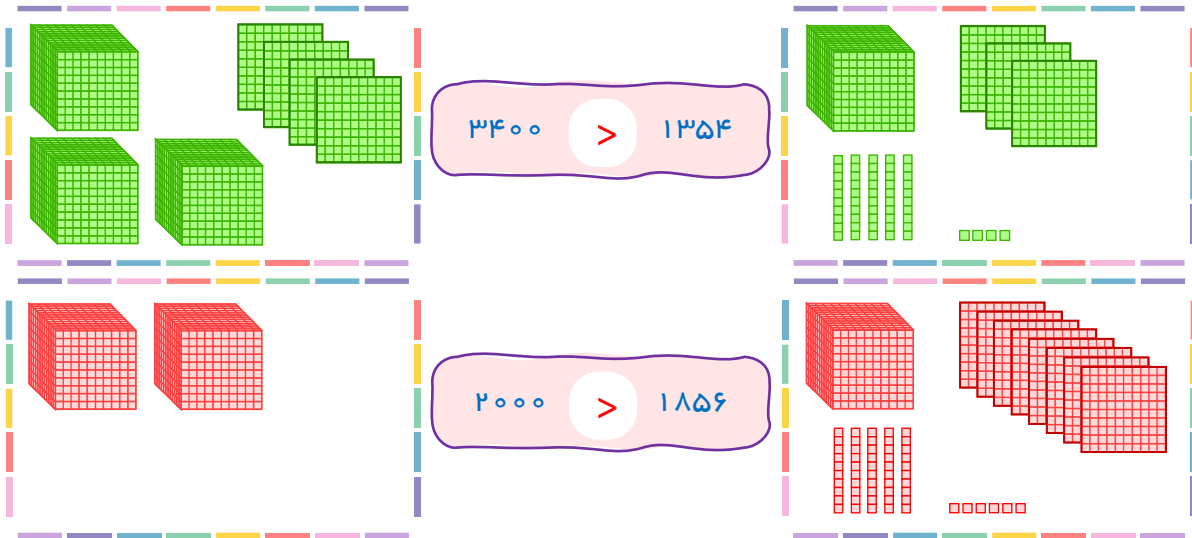

۳۳- الف) کوچکتر ب) کوچکتر پ) کوچکتر ت) بزرگتر ث) بزرگتر

۳۴- ۵ دلار با ارزش تر است. ۵ دلار = ۵۰۰۰ تومان

۳۵- ۲۰ ریال با ارزش تر است. ۲ تومان = ۲۰ ریال $۴۵۰۰ + ۴۵۰۰ = ۹۰۰۰$

۳۶- ۴۶۰۰ لیره ۲۰۰ ریال = ۲۰ تومان $۲۳۰۰ + ۲۳۰۰ = ۴۶۰۰$

۳۷- ۵۷۰۰ تومان با ارزش تر است. ۵۰۰۰ = ۵ لیر تومان

۳۸- ۲ لیره ریال ۴۰ = ۴ تومان

۳۹- ۴ دلار ریال ۲۰۰۰ = ۲۰۰۰۰ تومان

۴۰- ۷۸۰۰ ریال $۲۰۰۰ + ۲۰۰۰ + ۲۰۰۰ + ۱۰۰۰ + ۲۰۰ + ۲۰۰ + ۲۰۰ + ۲۰۰$

۴۱- ۳۰۰ سانتي متر

۴۲- ۷۰۰۰ متر

۴۳- الف) ۵۰۰۰ متر ب) ۳ كيلومتر پ) ۳۰۰ سانتي متر

ت) ۷ متر ث) ۶ كيلومتر و ۲۰۰ متر ج) ۷ متر و ۳۵ سانتي متر

چ) ۶۲۵ سانتي متر ح) ۵۳۴۳ متر

۴۴- ۳۲۰ + ۳۲۰ + ۳۲۰ = ۹۶۰ سانتي متر ← يعني ۹ متر و ۶۰ سانتي متر

۴۵- كسرا بيشتر پس انداز کرده است. تومان $۴۸۰ - ۳۶۰ = ۱۲۰$

۴۶- ۱ كيلومتر و ۸۰۰ متر

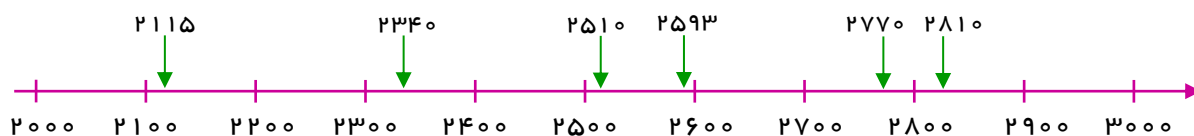
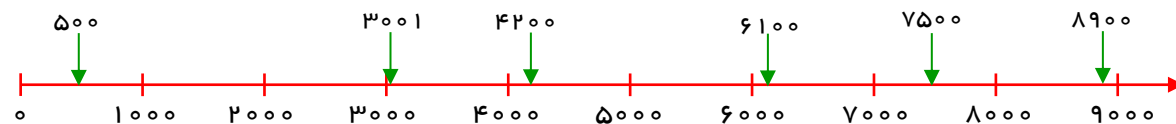

حذف رقم‌های
یکان 

۱۴۳۲ → ۱۴۳۰
۲۳۵۲ → ۲۳۵۰
۶۷۹۰ → ۶۷۹۰
۸۹۹۹ → ۸۹۹۰
۷۳۴۲ → ۷۳۴۰

حذف رقم‌های
یکان و دهگان 

۱۴۳۲ → ۱۴۰۰
۲۳۵۲ → ۲۳۰۰
۶۷۹۰ → ۶۷۰۰
۸۹۹۹ → ۸۹۰۰
۷۳۴۲ → ۷۳۰۰

حذف رقم‌های
یکان و دهگان و صدگان  ۴۸

۱۴۳۲ → ۱۰۰۰
۲۳۵۲ → ۲۰۰۰
۶۷۹۰ → ۶۰۰۰
۸۹۹۹ → ۸۰۰۰
۷۳۴۲ → ۷۰۰۰

۴۷۸ = ۴۰۰ + ۷۰ + ۸

۳۰۰۵ = ۳۰۰۰ + ۵

۱۳۹۲ = ۱۰۰۰ + ۳۰۰ + ۹۰ + ۲

۴۰۸۲ = ۴۰۰۰ + ۸۰ + ۲ ۴۹

۱۰۷۲ = ۱۰۰۰ + ۷۰ + ۲

۴۰۷ = ۴۰۰ + ۷

۴۲۲۳ (ت)

۶۷۵۹ (پ)

۳۵۹۳ (ب)

۵۳۰۵ (الف) ۵۰

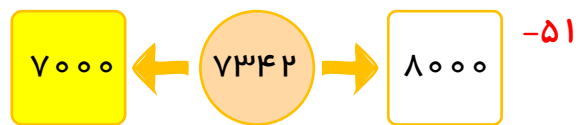

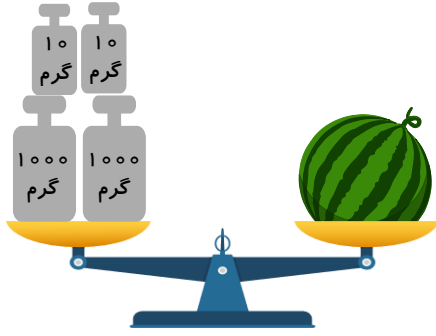

۳ کیلوگرم و ۲۰۲ گرم

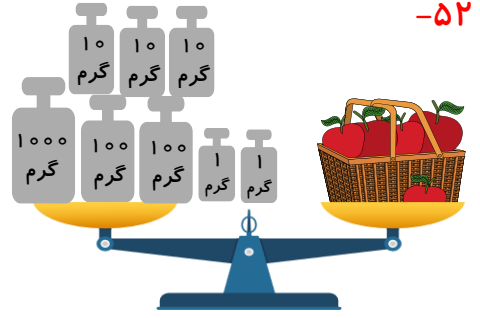

۱ کیلوگرم و ۲۱۰ گرم

تومان ۹۴۵ = ریال ۹۴۵۰ = ۹۵۰ + ۸۵۰۰ = ۵۴

- ۵۵- الف) ۹۰۰۰ گرم ب) ۶۵۰۰ گرم پ) ۸ کیلوگرم و ۹۵۰ گرم
- ت) ۷ کیلوگرم و ۵۰۰ گرم ث) ۳۴۰۰ گرم

۵۰۰ + ۲۵۰ + ۱۰ + ۱۰ + ۱۰ = ۷۸۰ گرم = ۵۶

- ۵۷- الف) میلی متر ب) گرم پ) سانتی متر ت) متر ث) کیلوگرم
- ج) گرم چ) میلی متر ح) میلی متر خ) کیلومتر

فصل سوم : عددهای کسری



۱- ۲ قسمت از ۸ قسمت مساوی باقی مانده است.

گل نرگس	گل	آفتاب گردان
	گل رز	

۲- ۳ قسمت از ۸ مساوی از یک را خامه توت فرنگی زدند.

خامه موزی	خامه توت فرنگی	خامه شکلاتی

۳- ۱ قسمت از ۸ مساوی از باغچه را هویج کاشته است.

هویج	

۴-



۵-

$$۳۵۲۳ - ۱۴۱۱ = ۲۱۱۲$$

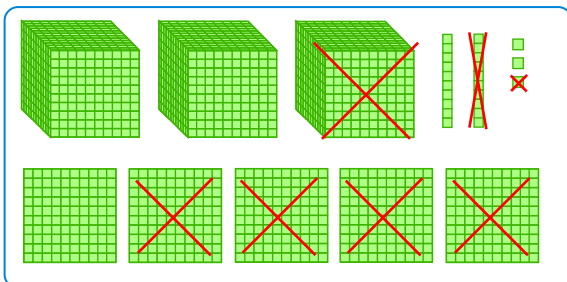

$$۲۱۳۲ + ۱۳۴۶ = ۳۴۷۸$$

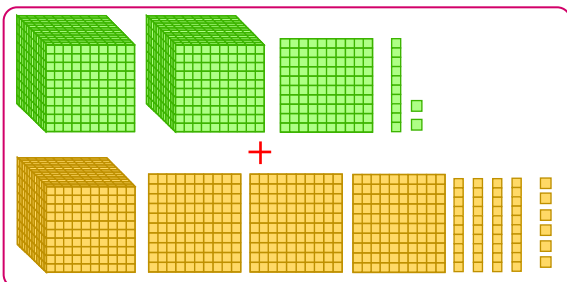

۶- ماهک. چون ماهک ۵ وجب شد و کسرا ۸ تا



۷- ۱۲ قسمت مساوی

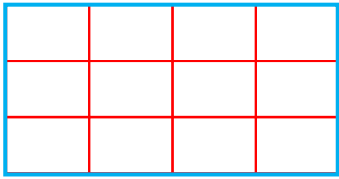

۸-

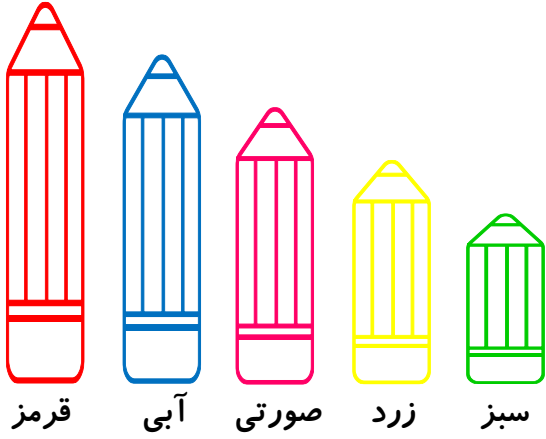

قرمز

آبی

صورتی

زرد

سبز

۹-

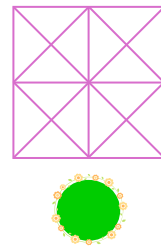
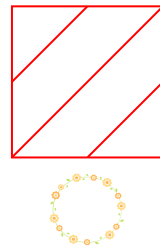
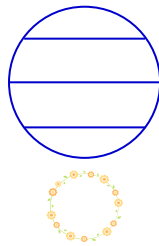
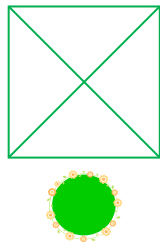
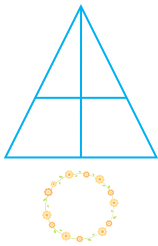

۱۰-

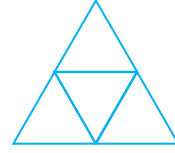
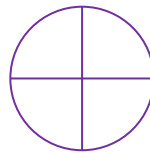
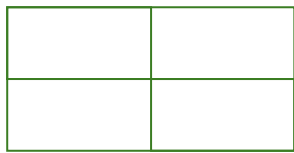
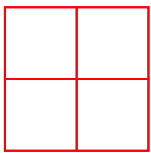

۱۱-

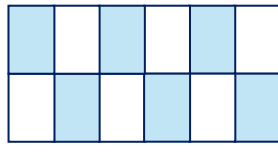
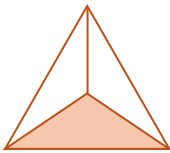

$$\frac{1}{3}$$

$$\frac{6}{12}$$

$$\frac{3}{5}$$

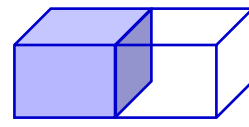
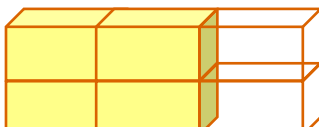
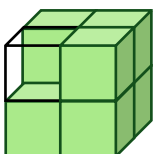

$$\frac{7}{8}$$

$$\frac{4}{6}$$

$$\frac{1}{2}$$

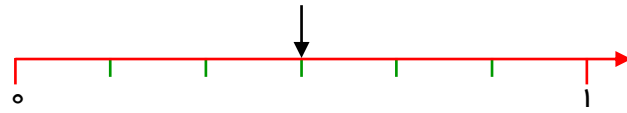
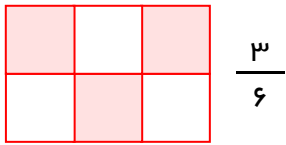
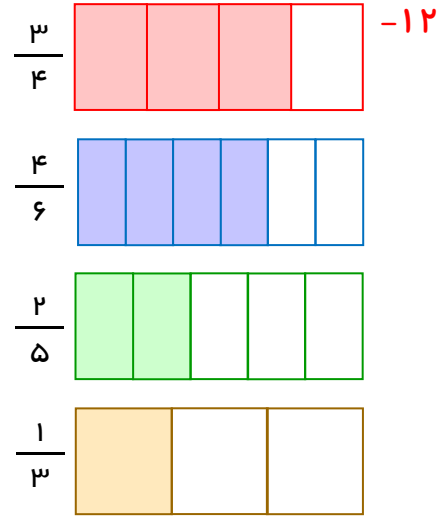
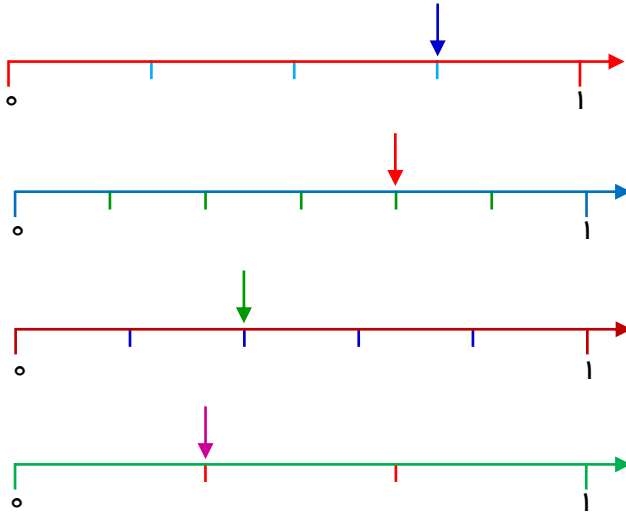

-13

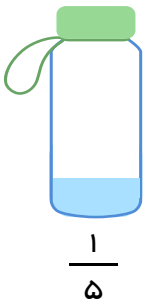
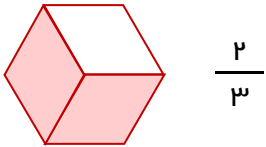
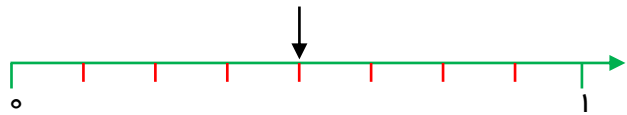
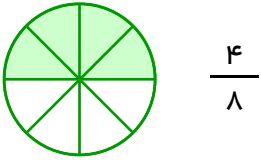
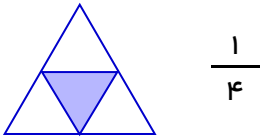

-14

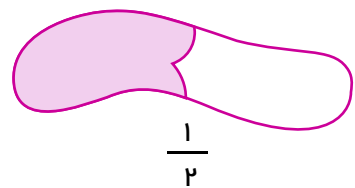
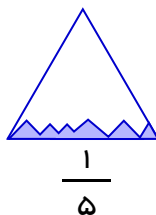
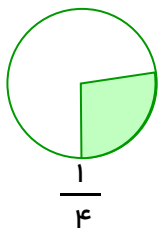

-15

۱۶- طول زنبور، ۸ میلی متر است.

طول زنبور، ۸ قسمت از ۱۰ قسمت مساوی است.

طول زنبور چه کسری از یک سانتی متر است؟ $\frac{۸}{۱۰}$

۱۷- الف) طول کلید از ۵ سانتی متر بیشتر و از ۶ سانتی متر کمتر است.

ب) طول کلید چند میلی متر بیشتر از ۵ سانتی متر است؟ ۵ یعنی چه کسری از یک سانتی متر؟ $\frac{۵}{۱۰}$

پ) طول کلید ۵ سانتی متر و ۵ میلی متر است.

ت) یعنی طول کلید ۵ سانتی متر و $\frac{۵}{۱۰}$ سانتی متر است.

۱۸- الف) اندازه سنجاق از، ۳ سانتی متر بیشتر و از ۴ سانتی متر کمتر است.

ب) اندازه سنجاق چند میلی متر مانده تا به ۴ سانتی متر برسد؟ ۳ میلی متر یعنی چه کسری از یک

سانتی متر است؟ $\frac{۳}{۱۰}$

۱۹- الف) $\frac{۳}{۴}$ ب) $\frac{۱}{۴}$

۲۰- الف) ۵ میلی متر.

ب) ۹ میلی متر.

پ) $\frac{۸}{۱۰}$ سانتی متر.

ت) $\frac{۳}{۱۰}$ سانتی متر.

ث) ۳ سانتی متر و $\frac{۴}{۱۰}$ سانتی متر

ج) ۴ سانتی متر و ۲ میلی متر.

-۲۱

ساعت: یک ربع مانده به ۶ است.

ساعت: ۴ و ربع است.

ساعت: ۱۲ و نیم است.

ساعت: ۳ و ربع است.

ساعت: ۹ و نیم است.

ساعت: یک ربع مانده به ۵ است.

۲۲-

(الف)



(ب)

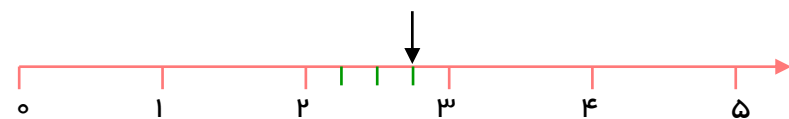

(پ)



(ت)



(ث)

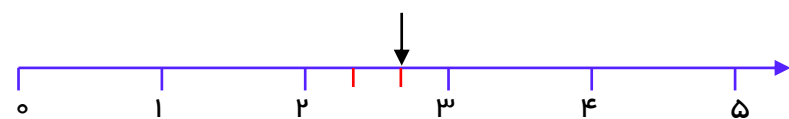

۲۳-



۲۴- طول خودکار ۷ سانتی متر و ۸ میلی متر.

طول شانه ۶ سانتی متر و ۲ میلی متر.

طول چوب کبریت ۲ سانتی متر و ۶ میلی متر.

طول هویج ۳ سانتی متر و ۸ میلی متر.

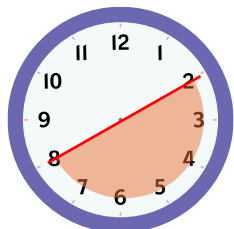

۲۵- $\frac{1}{2}$

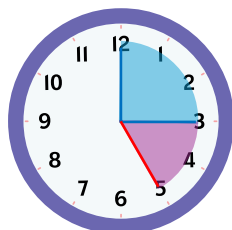

۲۶- ۸ : ۲۵'

۲۷- ۶ مداد



۲۸- پ) $\frac{1}{4}$

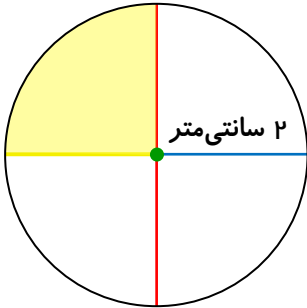

۲۹-

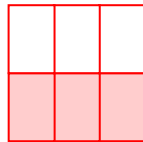
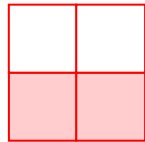
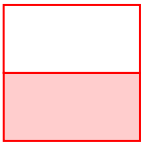

$$\frac{1}{2} = \frac{2}{4} = \frac{3}{6}$$

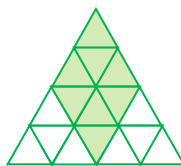
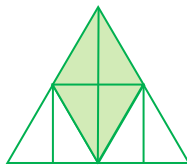
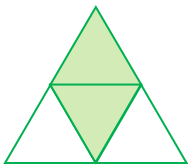

$$\frac{2}{4} = \frac{4}{8} = \frac{8}{16}$$

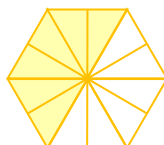
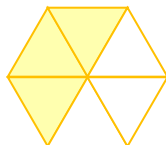

$$\frac{1}{2} = \frac{3}{6} = \frac{6}{12}$$

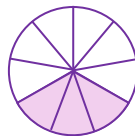
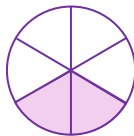

$$\frac{1}{3} = \frac{2}{6} = \frac{3}{9}$$

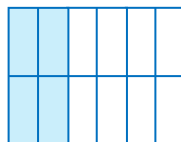
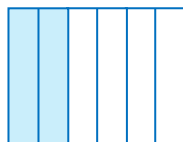
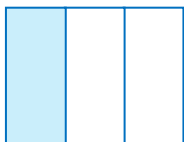

$$\frac{1}{3} = \frac{2}{6} = \frac{4}{12}$$

۳۰- $\frac{1}{3} = \frac{2}{6} = \frac{3}{9} = \frac{4}{12}$



$$\frac{1}{4}$$



$$\frac{2}{4}$$

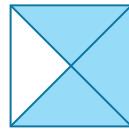

$$\frac{3}{4}$$

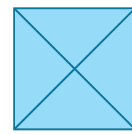

$$\frac{4}{4}$$

-۳۱

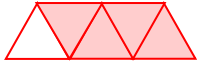

$$\frac{4}{5}$$

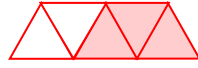

$$\frac{3}{5}$$

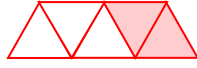

$$\frac{2}{5}$$

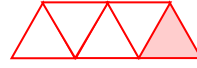

$$\frac{1}{5}$$

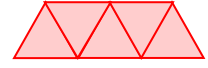

$$\frac{5}{5}$$

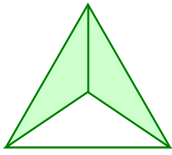

$$\frac{2}{3}$$

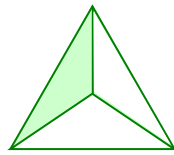

$$\frac{1}{3}$$

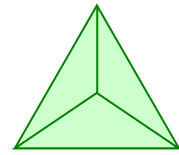

$$\frac{3}{3}$$

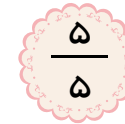
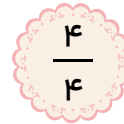
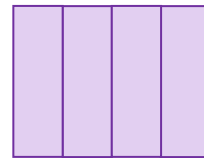
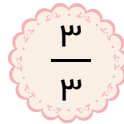
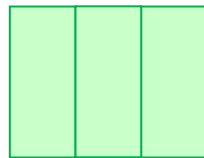
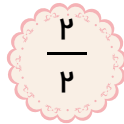

-۳۲

اگر صورت و مخرج کسر مساوی باشد، همه‌ی شکل رنگ می‌شود.

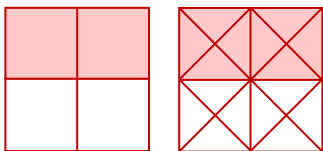

$$\frac{2}{4} = \frac{8}{16}$$

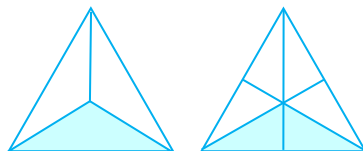

$$\frac{1}{3} = \frac{2}{6}$$

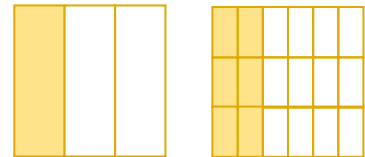

$$\frac{1}{3} = \frac{6}{18}$$

-۳۳

$$\frac{1}{4} = \frac{4}{16} = \frac{8}{32}$$

-۳۴

-۳۵

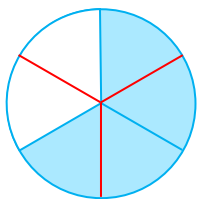

-۳۶ ۵ مربع

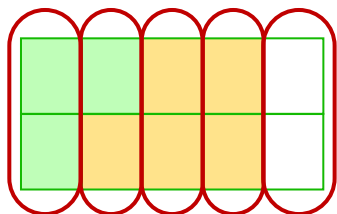

-۳۷ $\frac{16}{32} = \frac{4}{8} = \frac{1}{2}$

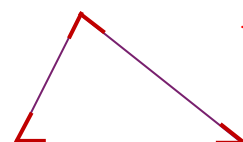
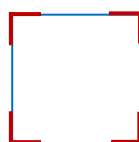

-۳۸

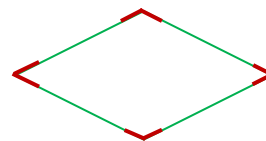
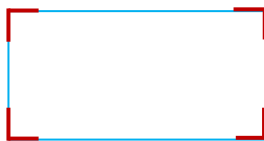

-۳۹ کسرا

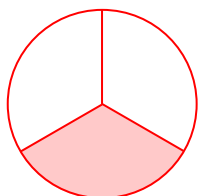
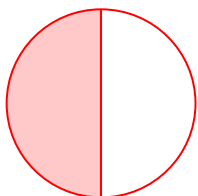

$\frac{1}{2} > \frac{1}{3}$

کسرا

ماه صنم

-۴۰ ملورین

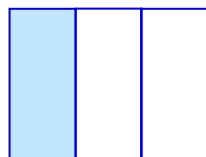
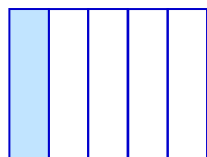

$\frac{1}{5} < \frac{1}{3}$

ماهک

ملورین

-۴۱ آراین

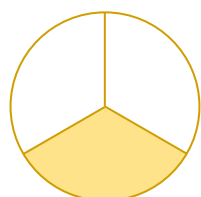

$\frac{1}{3} < \frac{2}{3}$

کسرا

آراین

۴۲- ماه صنم

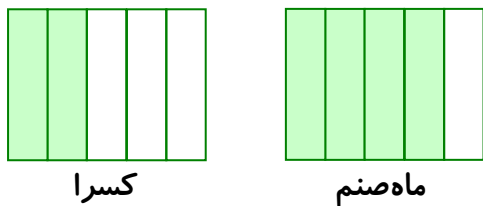

۴۳- صورت آن بزرگ تر باشد.

۴۴- مخرج آن کوچک تر باشد.

۴۵-

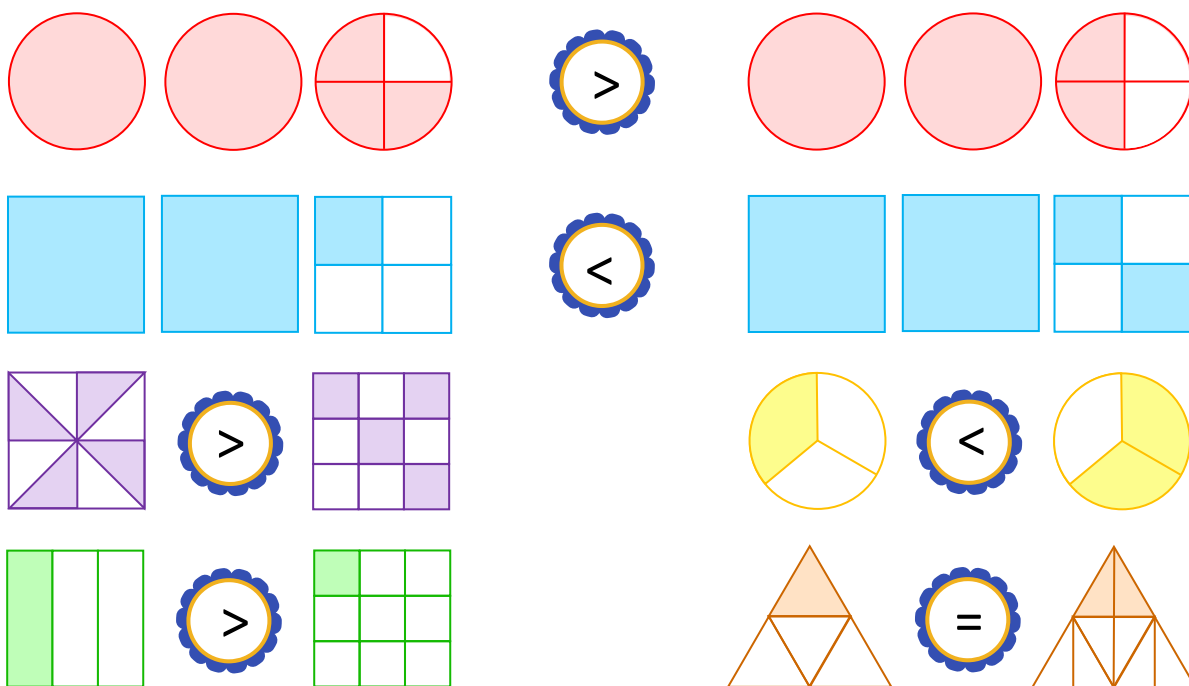

۴۶-

$$\frac{1}{6} < \frac{1}{4}$$

$$\frac{2}{8} > \frac{2}{10}$$

$$\frac{3}{9} < \frac{3}{3}$$

$$\frac{3}{5} > \frac{1}{5}$$

$$\frac{1}{8} < \frac{5}{8}$$

$$\frac{2}{6} < \frac{4}{6}$$

۲ واحد و $\frac{1}{4}$ واحد > ۲ واحد و $\frac{3}{4}$ واحد

۵ واحد و $\frac{1}{3}$ واحد < ۳ واحد و $\frac{1}{2}$ واحد



$$\frac{1}{2}$$

$$\frac{1}{2} < \frac{2}{3} \quad -47$$



$$\frac{1}{4}$$

$$\frac{1}{4} < \frac{2}{3}$$



$$\frac{6}{8}$$

$$\frac{6}{8} > \frac{2}{3}$$



$$\frac{2}{3}$$

$$\frac{2}{3} > \frac{6}{10}$$

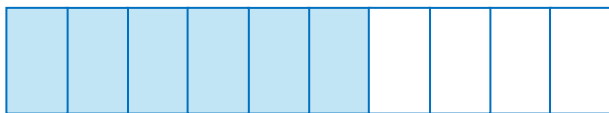

$$\frac{6}{10}$$

$$\frac{6}{10} > \frac{7}{12}$$

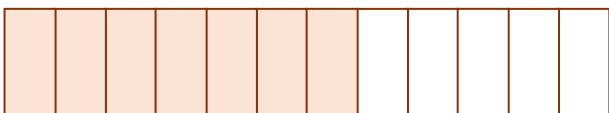

$$\frac{7}{12}$$

$$\frac{7}{12} < \frac{2}{3}$$

۴۸- خیر چون کیک شکلاتی بزرگ تر است.

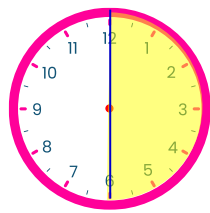

$$\frac{1}{2}$$

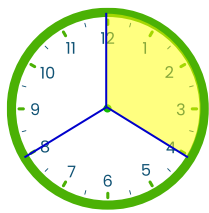

$$\frac{1}{3}$$

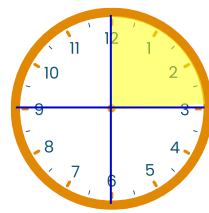

$$\frac{1}{4}$$

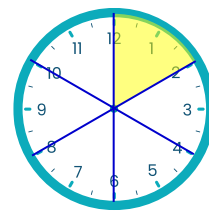

$$\frac{1}{6}$$

-۴۹

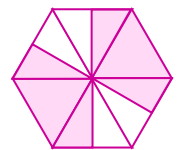

-۵۰

-۵۱

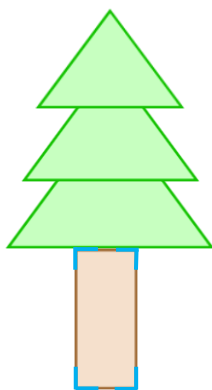
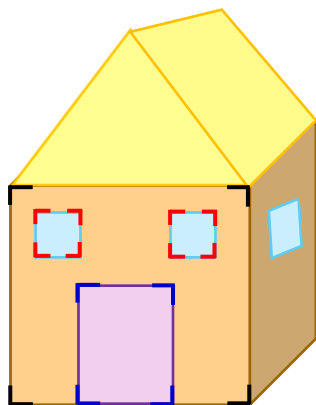

-۵۲

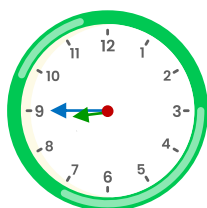

یک ربع مانده به ۹

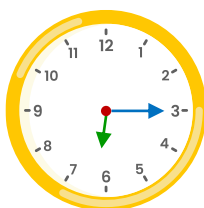

۶ و ربع

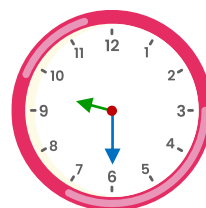

۹ و نیم



۸ و نیم



یک ربع مانده به ۱۱



۱۰ و ربع

-۵۳

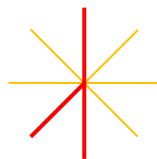
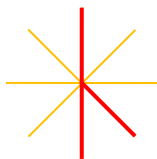
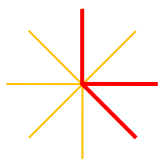
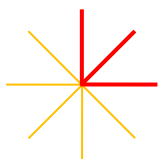

فصل چهارم : ضرب و تقسیم



$$90 + 500 = 590$$

-۱

$$1000 + 450 = 1450$$

-۲

$$800 - 50 = 750$$

-۳ اشکال چایی دارد.

$$1600 - 100 = 1500$$

-۴

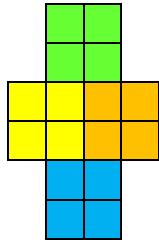

۴ دسته کاشی ۴ تایی می شود ۱۶ مربع

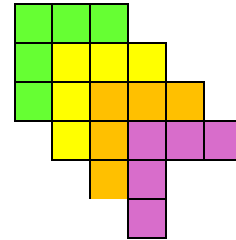

-۵

۴ دسته کاشی ۵ تایی می شود ۲۰ مربع

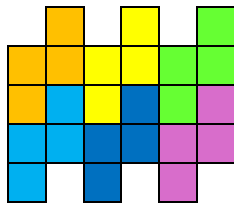

۶ دسته کاشی ۴ تایی می شود ۲۴ مربع



۷ دسته کاشی ۲ تایی می شود ۱۴ مربع

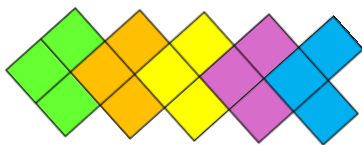

۵ دسته کاشی ۳ تایی می شود ۱۵ مربع

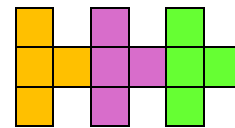

۳ دسته کاشی ۴ تایی می شود ۱۲ مربع

$$5 \times 3 = 15$$

-۶



$$3 \times 6 = 18$$



-7

-8

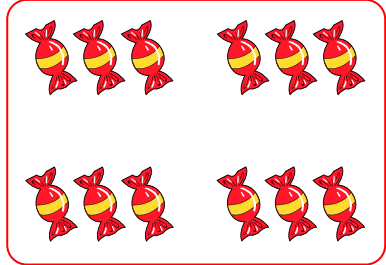
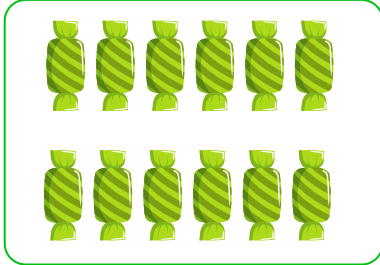
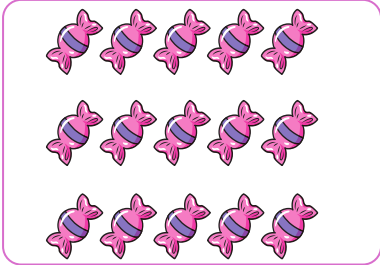

$$3 \times 5 = 15$$

$$2 \times 6 = 12$$

$$4 \times 3 = 12$$

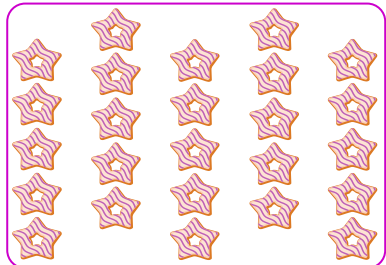
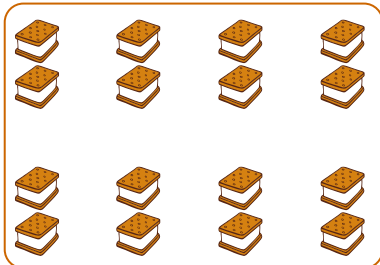
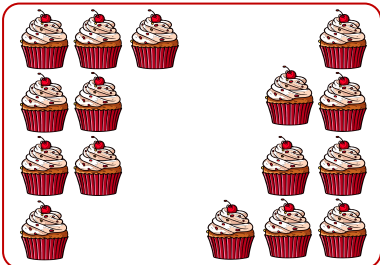

$$2 \times 8 = 16$$

$$8 \times 2 = 16$$

$$5 \times 5 = 25$$

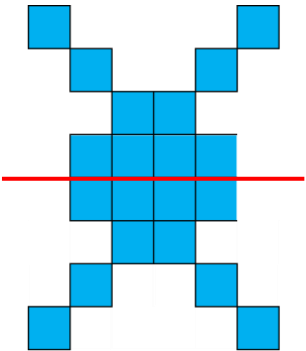

$$2 \times 10 = 20$$

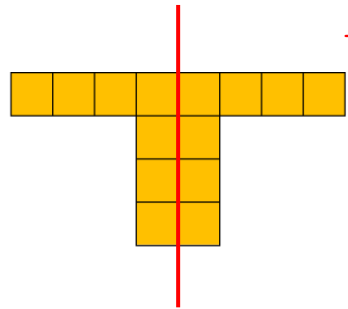

-9

$$2 \times 7 = 14$$

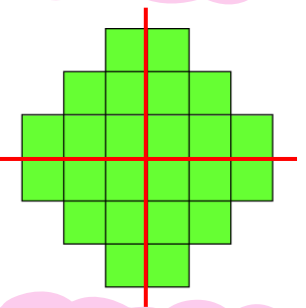

$$4 \times 6 = 24$$

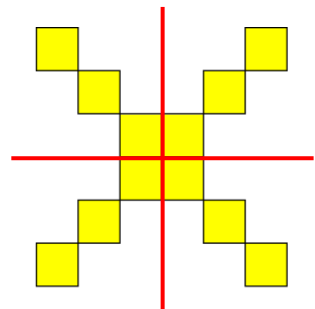

$$4 \times 3 = 12$$

-۱۰

۲ × ۴ = ۴ + ۴ = ۸

۳ × ۴ = ۴ + ۴ + ۴ = ۱۲

۴ × ۴ = ۴ + ۴ + ۴ + ۴ = ۱۶

۶ × ۵ = ۵ + ۵ + ۵ + ۵ + ۵ + ۵ = ۳۰

-۱۱

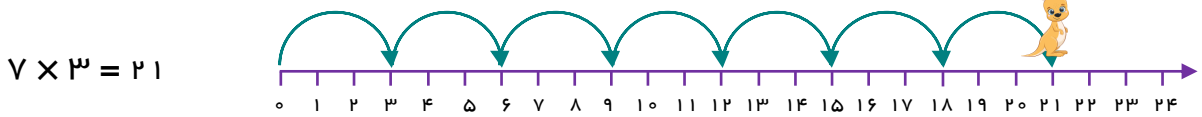
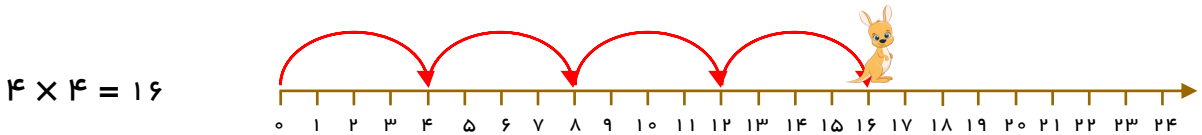
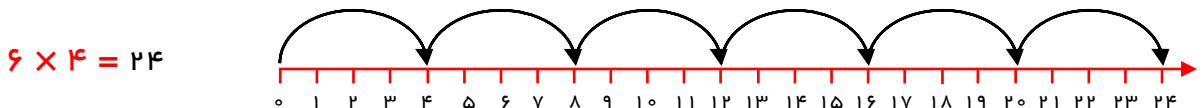
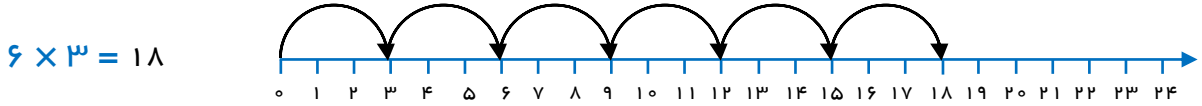

-۱۲

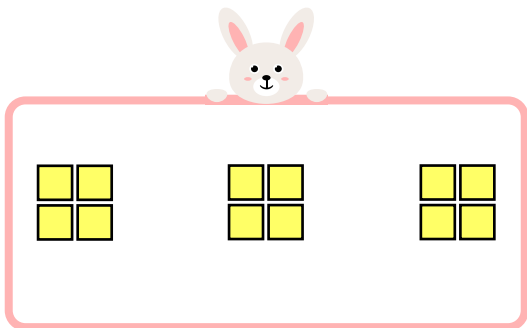

۳ × ۴ = ۱۲ : یعنی ۴ تایی یعنی ۳ دسته

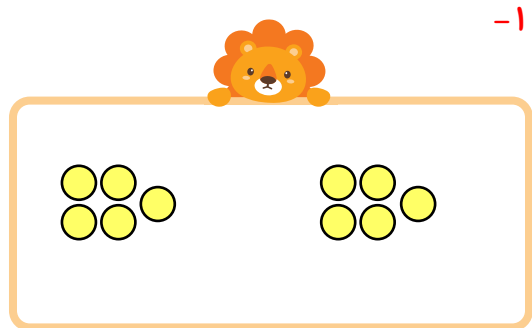

۲ × ۵ = ۱۰ : یعنی ۵ تایی یعنی ۲ دسته

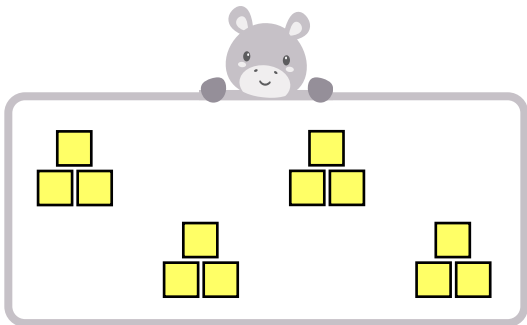

۴ × ۳ = ۱۲ : یعنی ۳ تایی یعنی ۴ دسته

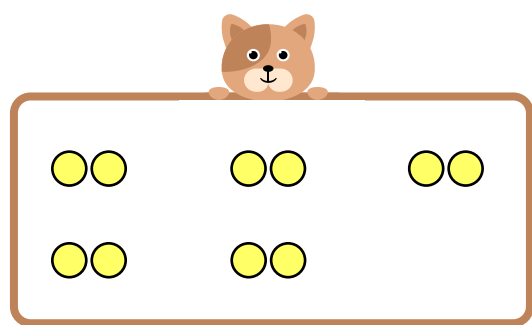

۵ × ۲ = ۱۰ : یعنی ۲ تایی یعنی ۵ دسته

$5 + 5 + 5$ 2×8 ⁻¹³
 $8 + 8$ 3×5
 $3 + 3 + 3 + 3$ 4×3
 $2 + 2 + 2 + 2 + 2$ 5×2

⁻¹⁴

⁻¹⁵

 $4 \times 6 = 24$ $6 \times 4 = 24$ $3 \times 8 = 24$

$3 \times 4 = 12$

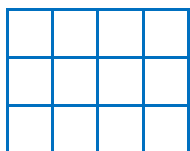

۱۶- الف)

$4 \times 5 = 5 + 5 + 5 + 5 = 20$

ب)

$5 \times 5 = 25$

پ) با رسم شکل



$4 \times 3 = 12$

ت) با رسم محور

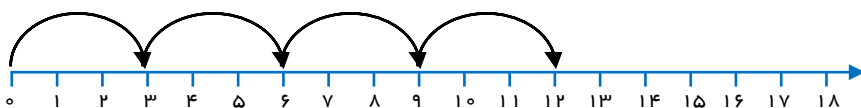

$5 \times 3 = 15$

ث) با شمارش چند تا چند تا

۱۵ و ۱۲ و ۹ و ۶ و ۳

$4 \times 6 = 24$

ج) با هر روشی که دوست دارید.



$6 \times 2 = 12$

$3 \times 4 = 12$

$4 \times 3 = 12$

۱۷-

$4 \times 5 = 20$

۱۸- ۲۰ صفحه کتاب

$4 \times 6 = 24$

۱۹- ۲۴ مداد رنگی

$7 \times 5 = 35$

۲۰- ۳۵ دکمه

۲۱- روی هم ۲۲ شکلات

$$۳ \times ۴ = ۱۲ \quad \text{و} \quad ۵ \times ۲ = ۱۰$$

$$۱۲ + ۱۰ = ۲۲$$

$$۵ \times ۴ = ۲۰$$

۲۲- ۲۰ ساعت

$$۴ \times ۶ = ۲۴$$

۲۳- ۲۴ متر

۲۴- روی هم ۳۰ مداد رنگی

$$۳ \times ۶ = ۱۸$$

$$۱۸ + ۱۲ = ۳۰$$

$$۷ \times ۲ = ۱۴$$

۲۵- ۱۴ ساعت

۲۶-

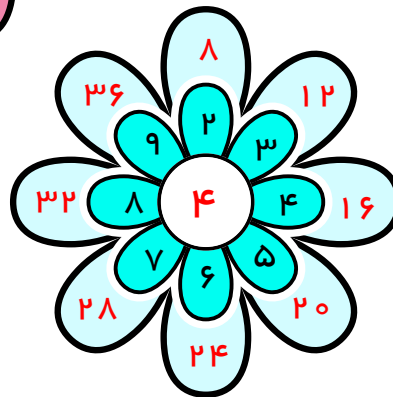
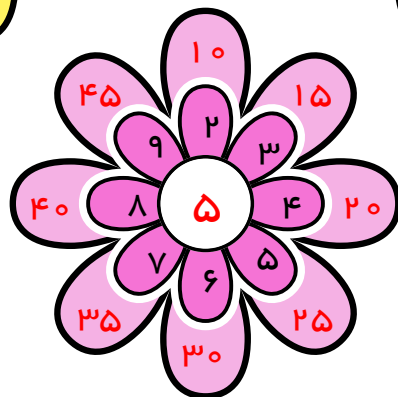
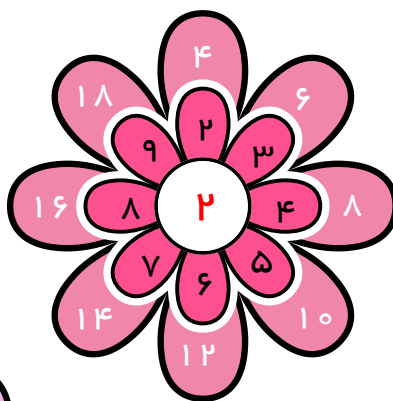
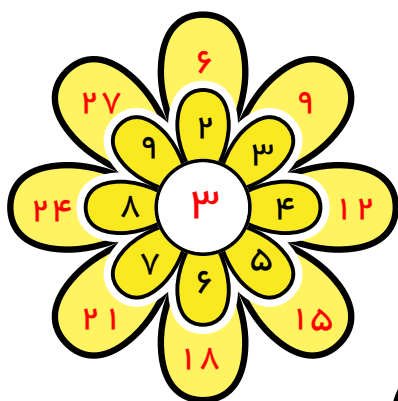

$۴ \times ۱ = ۴$

$۱ \times ۴ = ۴$

-۲۷

$۵ \times ۱ = ۵$

$۱ \times ۵ = ۵$

از فعالیت بالا چه نتیجه‌ای می‌گیرید؟ ضرب جابه‌جایی دارد.

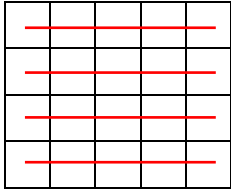

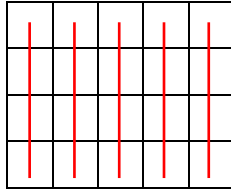
 $۴ \times ۵ = ۲۰$

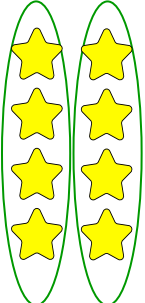

 $۵ \times ۴ = ۲۰$

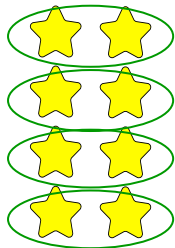
-۲۸

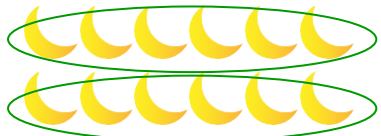



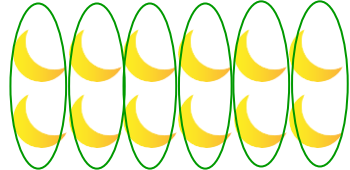

 $۲ \times ۴ = ۸$

 $۴ \times ۲ = ۸$

 $۲ \times ۶ = ۱۲$



 $۶ \times ۲ = ۱۲$

از مقایسه ضرب‌های بالا چه نتیجه‌ای می‌گیرید؟ ضرب جابه‌جایی دارد.

-۲۹

$$۵ \times ۶ = (۳ \times ۶) + (۲ \times ۶) = ۱۸ + ۱۲ = ۳۰$$

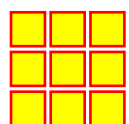
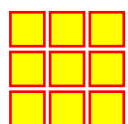
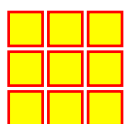
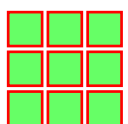
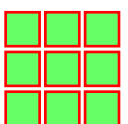



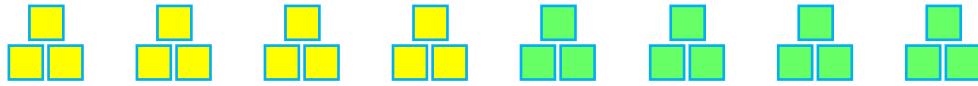

$$۵ \times ۹ = (۳ \times ۹) + (۲ \times ۹) = ۲۷ + ۱۸ = ۴۵$$

اشکال چاپی

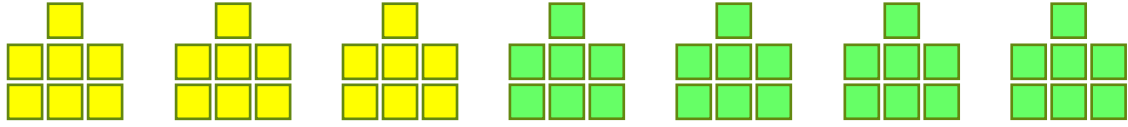

$$8 \times 3 = (4 \times 3) + (4 \times 3) = 12 + 12 = 24$$



$$7 \times 7 = (3 \times 7) + (4 \times 7) = 21 + 28 = 49$$

$$7 \times 5 = (3 \times 5) + (4 \times 5) = 15 + 20 = 35$$

-۳۰

$$9 \times 3 = (5 \times 3) + (4 \times 3) = 15 + 12 = 27$$

$$9 \times 7 = (5 \times 7) + (4 \times 7) = 35 + 28 = 63$$

$$6 \times 8 = (3 \times 8) + (3 \times 8) = 24 + 24 = 48$$

$$(5 \times 5) + (3 \times 5) = 25 + 15 = 40$$

-۳۱ ۴۰ شکلات

$$(3 \times 6) + (2 \times 6) = 18 + 12 = 30$$

-۳۲ ۳۰ مداد

$$(3 \times 7) + (4 \times 7) = 21 + 28 = 49$$

-۳۳ ۴۹ درخت میوه

$$7 \times 3 = 21$$

-۳۴ ۲۱ سال

$$3 \times 8 = 24$$

کتاب‌های دوستش

-۳۵

$$24 + 8 = 32$$

کتاب‌های ماهک و دوستش

-۳۶

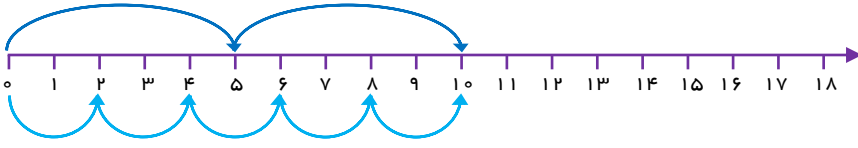

$$۲ \times ۵ = ۵ \times ۲$$

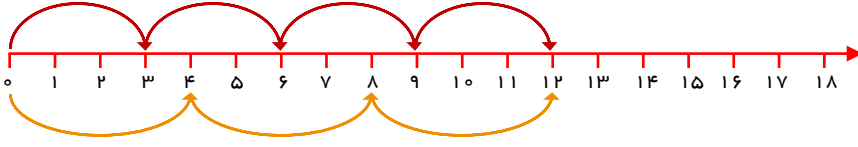

$$۴ \times ۳ = ۳ \times ۴$$

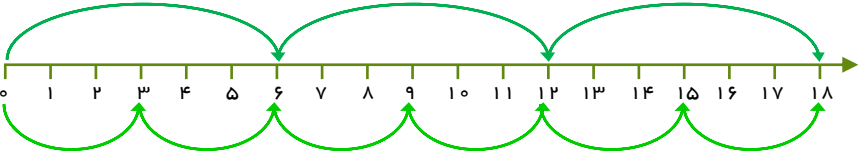

$$۳ \times ۶ = ۶ \times ۳$$

الف) $(۵ \times ۳) - (۲ \times ۴) = ۱۵ - ۸ = ۷$

-۳۷

ب) $(۸ + ۹) + (۲ \times ۴) = ۱۷ + ۸ = ۲۵$

پ) $(۳ + ۴) + (۳ - ۱) = ۷ + ۲ = ۹$

پ) $(۹ \times ۱) - (۳ \times ۳) = ۹ - ۹ = ۰$

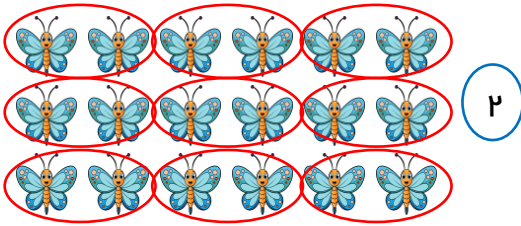

$$۱۸ \div ۳ = ۶$$

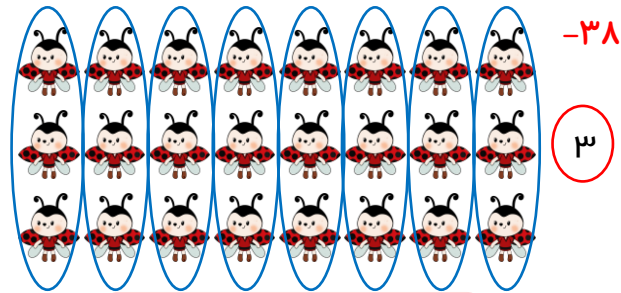

$$۲۴ \div ۳ = ۸$$

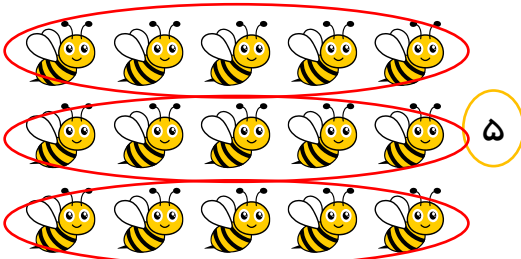

$$۱۵ \div ۵ = ۳$$

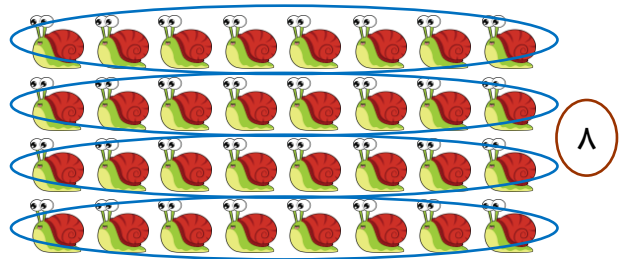

$$۳۲ \div ۸ = ۴$$

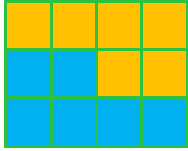

۶

$$۱۲ \div ۶ = ۲$$

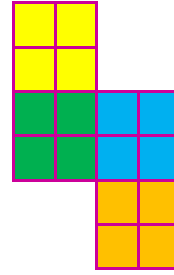

۴

$$۱۶ \div ۴ = ۴$$

$$۲۴ \div ۶ = ۴$$

۳۹- ۴ شاخه گل

$$۱۲ \div ۳ = ۴$$

۴۰- ۴ سیب

$$۳۰ \div ۵ = ۶$$

۴۱- ۶ دانش آموز

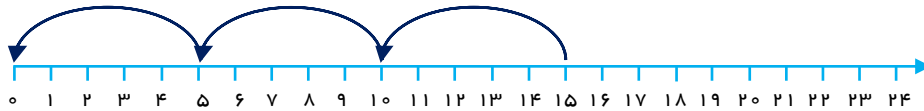

۴۲-

$$۱۵ \div ۳ = ۵$$

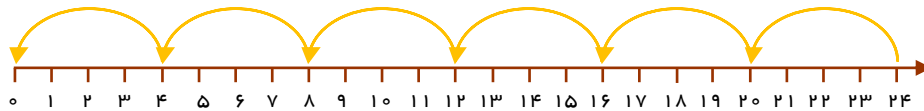

$$۲۴ \div ۶ = ۴$$

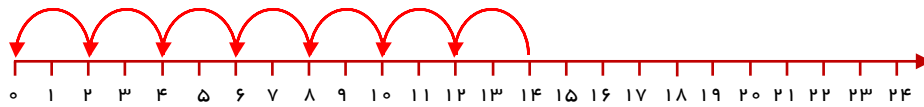

$$۱۴ \div ۷ = ۲$$

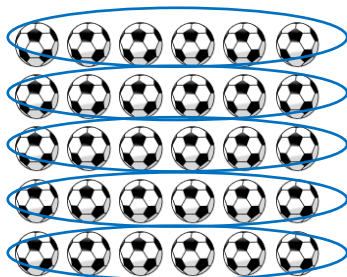

$$۵ \times ۶ = ۳۰$$

$$۳۰ \div ۶ = ۵$$

$$۳۰ \div ۵ = ۶$$

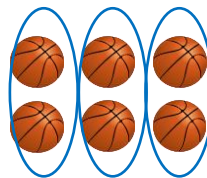

$$۳ \times ۲ = ۶$$

$$۶ \div ۲ = ۳$$

$$۶ \div ۳ = ۲$$

۴۳-

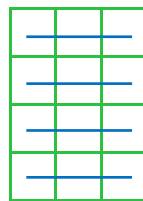
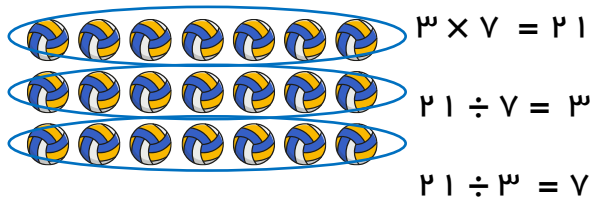

$4 \times 3 = 12$
 $12 \div 3 = 4$
 $12 \div 4 = 3$

$12 \div 3 = 4$

۴۴- ۴ دست مانتو و شلوار

$3 \times 6 = 18$ شکلات

۴۵-

$18 \div 2 = 9$ در هر ظرف ۹ شکلات

$30 \div 5 = 6$

۴۶- ۶ برابر

$48 \div 6 = 8$

۴۷- در هر ردیف ۸ کتاب

$40 \div 5 = 8$

۴۸- ۸ اسکناس

$32 \div 8 = 4$ تعداد تپله‌های دوستش

۴۹-

$32 + 4 = 36$ تعداد تپله‌های روی هم

۵۰- باز پاسخ

۵۱- باز پاسخ

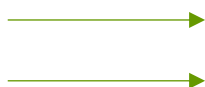

۵۲- چون همدیگر را قطع نمی‌کنند.

-53

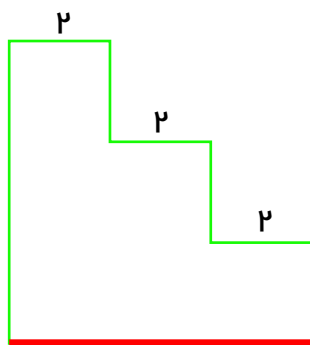

$$2 + 2 + 2 = 6$$

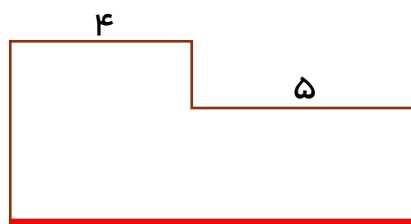

$$4 + 5 = 9$$

$$5 + 1 + 2 + 8 + 1 = 17$$

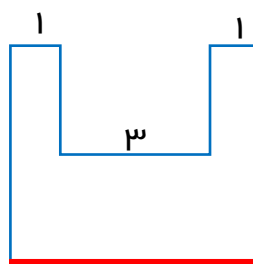
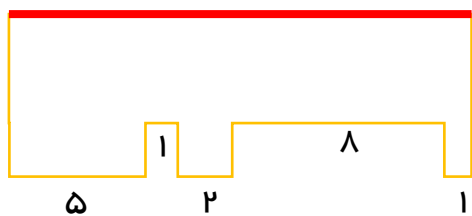

$$1 + 3 + 1 = 5$$

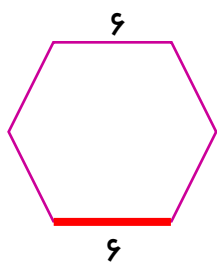

فصل پنجم : محیط و مساحت



مداد قرمز : $۴ \times ۶ = ۲۴$

مداد مشکی : $۳ \times ۲ = ۶$

-۱

مدادهای کسرا : $۲۴ + ۶ = ۳۰$

گچ آبی : $۶ \times ۸ = ۴۸$

گچ قرمز : $۵ \times ۳ = ۱۵$

-۲

گچ‌های خانم حاتمی : $۴۸ + ۱۵ = ۶۳$

بوته گل رز : $۵ \times ۸ = ۴۰$

بوته گل محمدی : $۸ \times ۴ = ۳۲$

-۳

مجموع شاخه‌های گل : $۴۰ + ۳۲ = ۷۲$

کیلومتر : $۱۴ + ۸ + ۱۵ = ۳۷$ مسیر را طی کرده است.

-۴

کیلومتر : $۹۳ - ۱۵ = ۷۸$ راه باقی مانده است.

تیل‌های کسرا : ۵

-۵

تیل‌های پسر عمه : $۲ \times ۵ = ۱۰$

تیل‌های دختر خاله : $۵ - ۳ = ۲$

مجموع تیل‌ها : $۵ + ۱۰ + ۲ = ۱۷$

سال سن مهیار : ۸ سال

-۶

سال سن مادر : $۴ \times ۸ = ۳۲$

سال سن خواهر : $۸ - ۴ = ۴$

سال سن آن‌ها : $۸ + ۳۲ + ۴ = ۴۴$



-۷

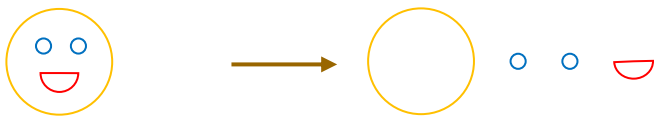
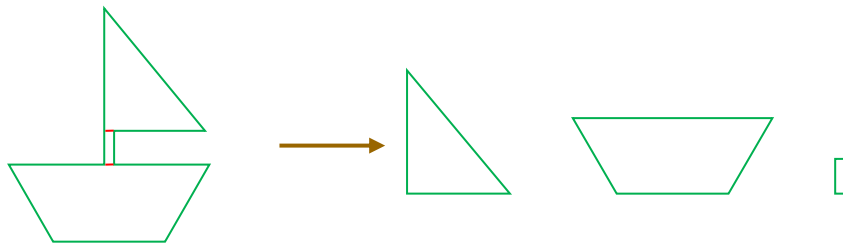
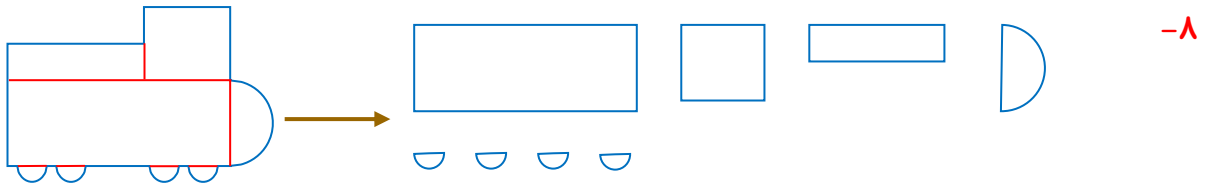

پ) نیم خط

ب) پاره خط

۱۰- الف) خط



۱۱- پاره خط « ب ی » ، نیم خط « ی م »

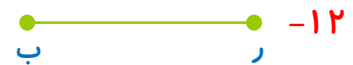
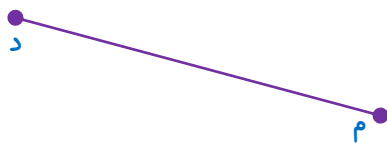

سانتی متر ۵ = خط م د

میلی متر ۵۰ = خط م د

سانتی متر ۳ = خط ر ب

میلی متر ۳۰ = خط ر ب

۱۳- الف) مستطیل

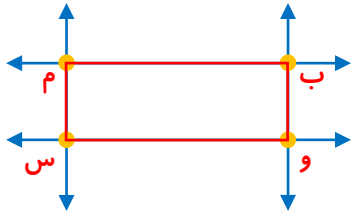

پ) ۴ پاره خط. (ب م ، م س ، و س ، ب و)

۱۴- مثلث

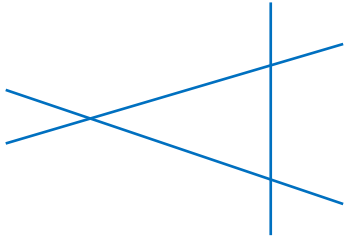

۱۵- خیر - زیرا نیم خط و خط هستند.

۱۶- بینهایت

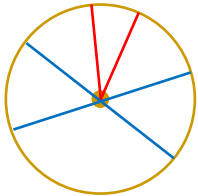

۱۷- نام گذاری باز پاسخ است.



قطر ندارد.

مثلث

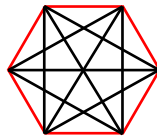

شش ضلعی منتظم

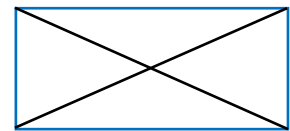

مستطیل

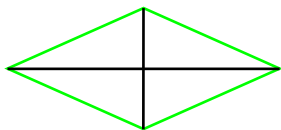

لوزی

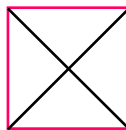

مربع

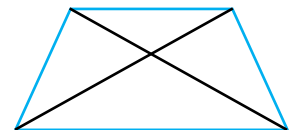

ذوزنقه

۱۸-

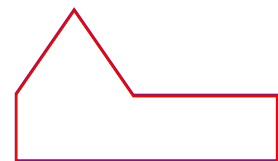
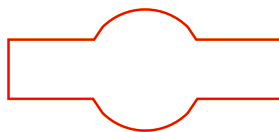
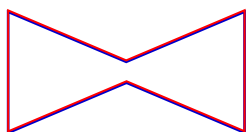

-۱۹

م ب + ب آ + آ د + د س + س م : دور شکل

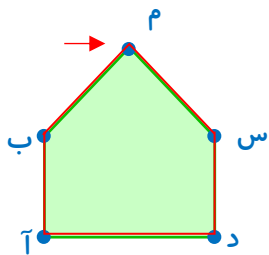

-۲۰

ی ک + ه ی + س ه + ب س + ر ب : دور شکل
ل ر + ف ل + ک ف

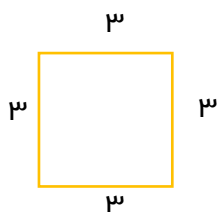
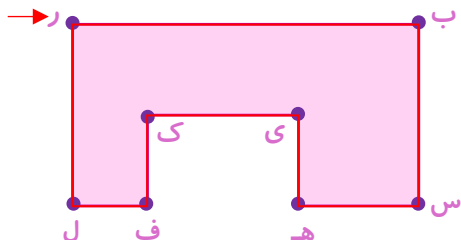

$$3 + 3 + 3 + 3 = 12$$

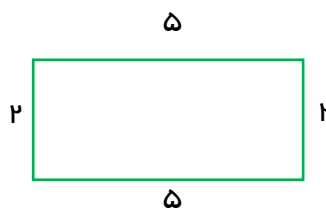

$$5 + 2 + 5 + 2 = 14$$

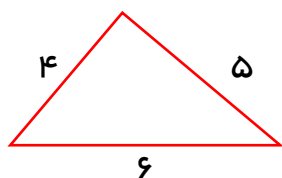

$$4 + 6 + 5 = 15$$

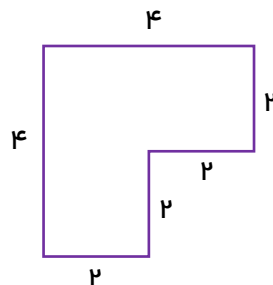

$$4 + 2 + 2 + 2 + 2 + 4 = 16$$

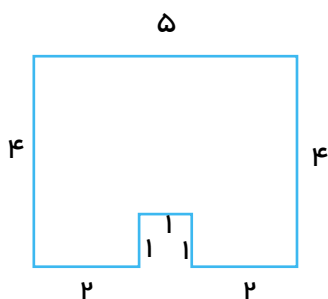

$$5 + 4 + 2 + 1 + 1 + 1 + 2 + 4 = 20$$

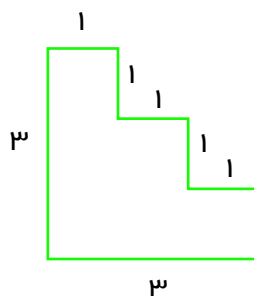

$$1 + 1 + 1 + 1 + 1 + 1 + 3 + 3 = 12$$

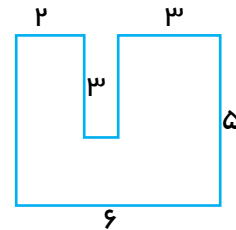
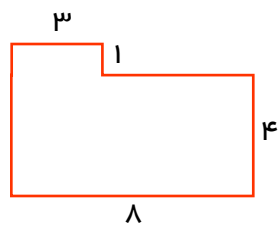
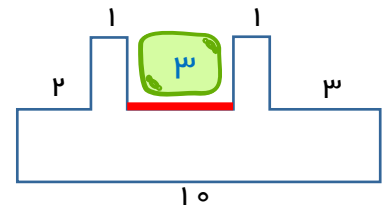
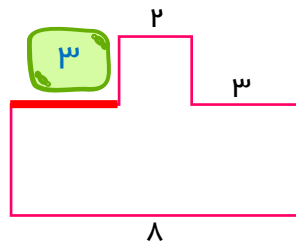
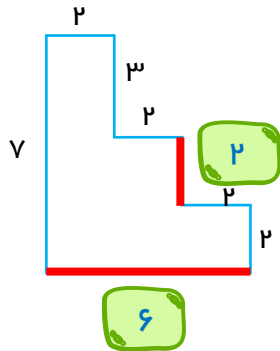
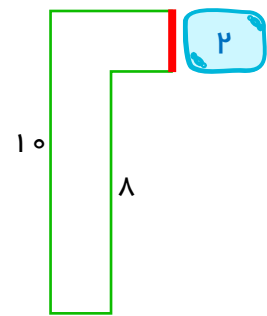
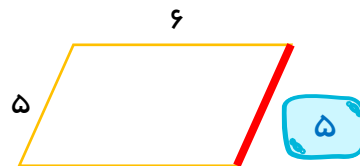
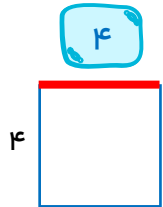
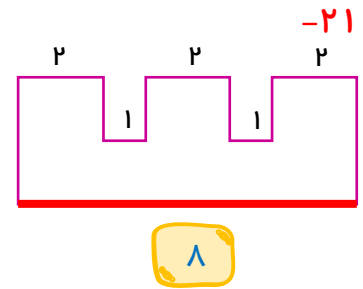
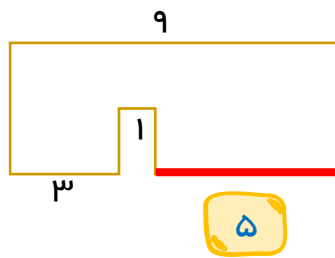
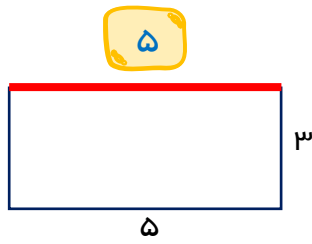

$$\psi + 1 + \omega + \varphi + \lambda + \delta = 26$$

$$\tau + \psi + 1 + \tau + \tau + \omega + \sigma + \delta = 28$$

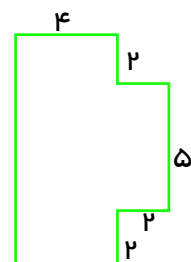
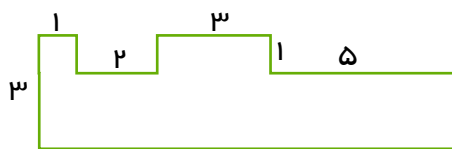

$$1 + 1 + \tau + 1 + \tau + 1 + \omega + \tau + 1 + \tau = 30$$

$$\varphi + \tau + \tau + \omega + \tau + \tau + \varphi + \theta = 30$$

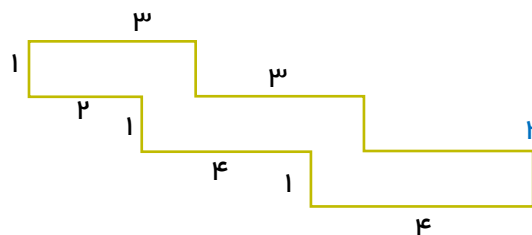

$$\psi + 1 + \tau + 1 + \tau + 1 + \varphi + 1 + \varphi + 1 + \tau = 25$$

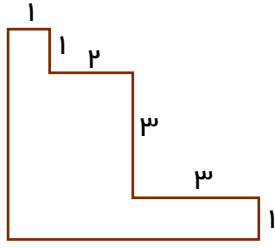

$$5 + 1 + 1 + 2 + 3 + 3 + 1 + 6 = 22$$

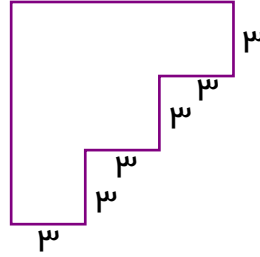

$$9 + 3 + 3 + 3 + 3 + 3 + 3 + 3 + 9 = 36$$

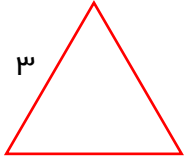

$$3 \times 3 = 9$$



$$4 \times 6 = 24$$

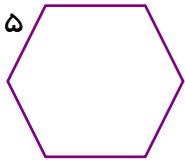

$$6 \times 5 = 30$$



$$5 \times 4 = 20$$

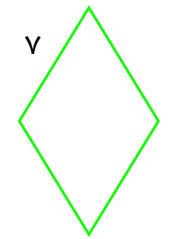

$$4 \times 7 = 28$$



$$10 \times 3 = 30$$

$$4 \times 9 = 36 \text{ سانتی متر}$$

-23

$$3 + 6 + 3 + 6 = 18 \text{ سانتی متر}$$

-24

$$20 \div 4 = 5 \text{ سانتی متر}$$

-25

$$9 + 5 + 9 + 5 = 28 \text{ متر}$$

-26

$$3 + 1 + 3 + 1 = 8 \text{ متر}$$

-27

متر $12 = 6 \times 2$ برای یک دور حصار

-۲۹

متر $24 = 12 + 12$ برای دو ردیف حصار

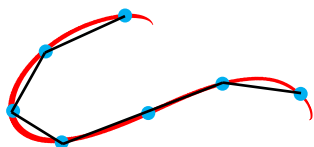

۳۰- تقریباً ۶ سانتی متر

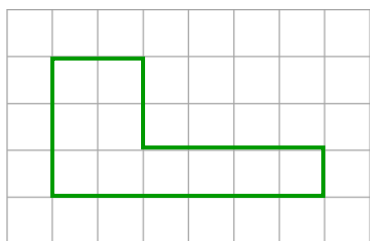

اندازه سطح = ۱۰

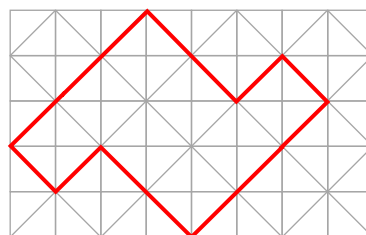

-۳۱

اندازه سطح = ۳۲

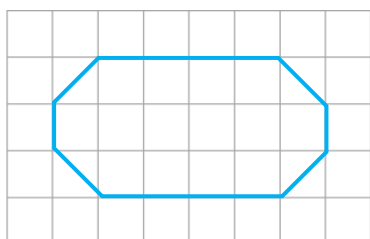

اندازه سطح = ۱۶

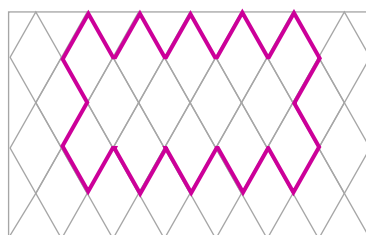

اندازه سطح = ۱۴

-۳۲

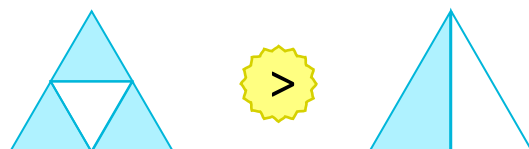

-۳۳

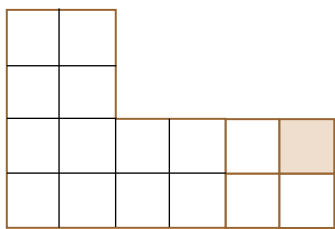

مساحت = ۱۶

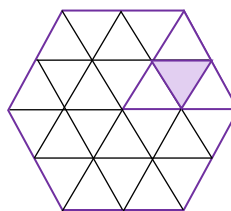

مساحت = ۲۴

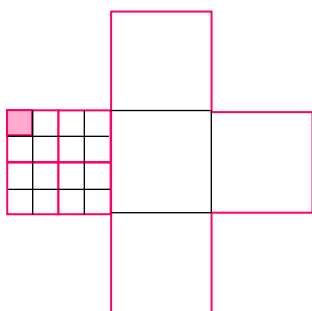

مساحت = ۶۴

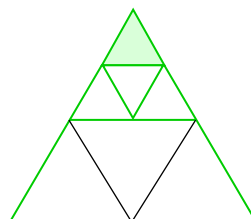

مساحت = ۱۶

-۳۴

مساحت = ۹۶

مساحت = ۲۴

مساحت = ۶

-۳۵ تقریبی بنویسید.

مساحت شکل بین ۵ و ۶ است.

مساحت فنجان بین ۱۱ و ۱۲ است.

۱ × ۱ = ۱ سانتی متر مربع

-۳۶

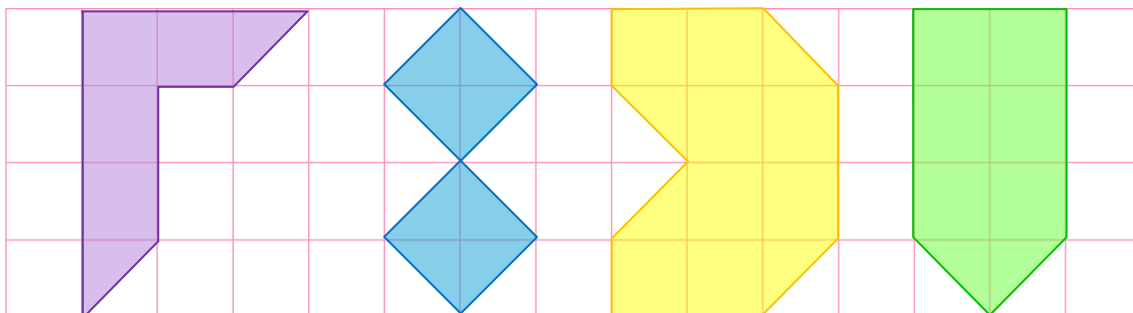

۵ سانتی متر مربع

۴ سانتی متر مربع

۱۰ سانتی متر مربع

۷ سانتی متر مربع

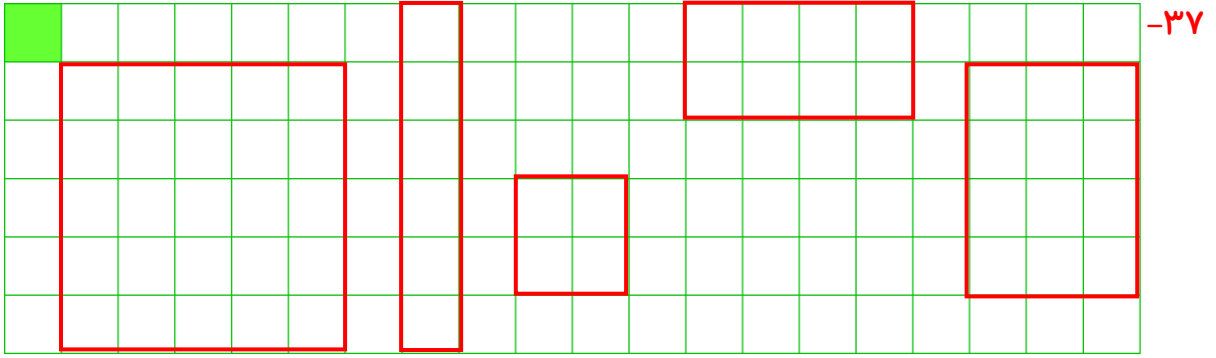

واحد ۲۵

واحد ۶

واحد ۴

واحد ۸

واحد ۱۲

$$۵ \times ۵ = ۲۵$$

$$۱ \times ۶ = ۶$$

$$۲ \times ۲ = ۴$$

$$۲ \times ۴ = ۸$$

$$۳ \times ۴ = ۱۲$$

-۳۸

$$۴ \times ۳ = ۱۲$$

$$۴ \times ۵ = ۲۰$$

$$۵ \times ۱ = ۵$$

$$۶ \times ۳ = ۱۸$$

-۳۹

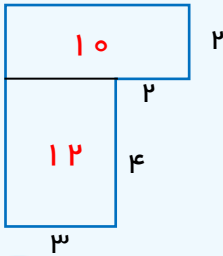

$$۵ \times ۲ = ۱۰$$

$$۴ \times ۳ = ۱۲$$

$$\text{مساحت شکل} = ۱۲ + ۱۰ = ۲۲$$

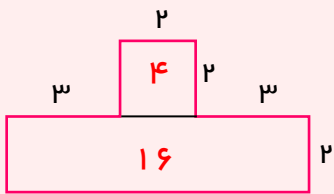

$$۲ \times ۲ = ۴$$

$$۲ \times ۸ = ۱۶$$

$$\text{مساحت شکل} = ۴ + ۱۶ = ۲۰$$

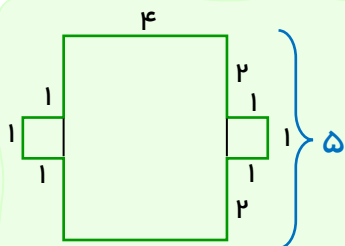

$$۱ \times ۱ = ۱$$

$$۱ \times ۱ = ۱$$

$$۴ \times ۵ = ۲۰$$

$$\text{مساحت شکل} = ۲۰ + ۱ + ۱ = ۲۲$$

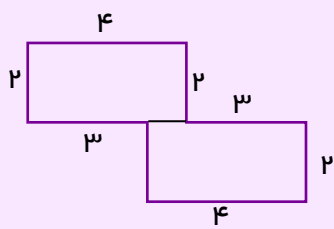

$$2 \times 4 = 8$$

$$2 \times 4 = 8$$

$$\text{مساحت شکل} = 8 + 8 = 16$$

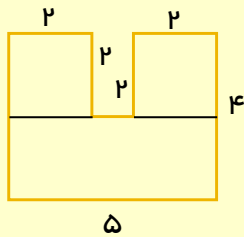

$$2 \times 2 = 4$$

$$2 \times 2 = 4$$

$$5 \times 2 = 10$$

$$\text{مساحت شکل} = 4 + 4 + 10 = 18$$

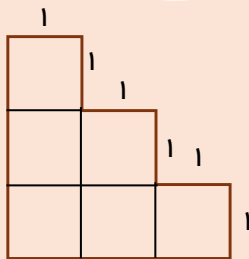

$$1 \times 1 = 1$$

$$6 \times 1 = 6$$

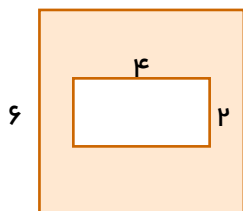

$$\text{مساحت شکل بزرگ} = 6 \times 6 = 36$$

$$\text{مساحت شکل سفید} = 4 \times 2 = 8$$

$$\text{مساحت قسمت رنگی} = 36 - 8 = 28$$

-۴۰-

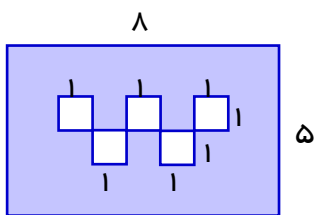

$$\text{مساحت شکل بزرگ} = 8 \times 5 = 40$$

$$\text{مساحت شکل سفید} = 5 \times 1 = 5$$

$$\text{مساحت قسمت رنگی} = 40 - 5 = 35$$

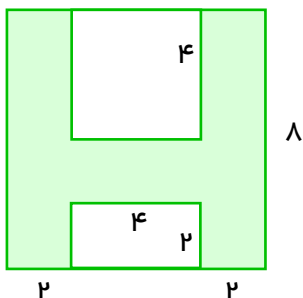

$$\text{مساحت شکل بزرگ} = 8 \times 8 = 64$$

$$\text{مساحت شکل های سفید} = 4 \times 4 = 16 \text{ و } 4 \times 2 = 8$$

$$\text{مساحت شکل های سفید} = 16 + 8 = 24$$

$$\text{مساحت قسمت رنگی} = 64 - 24 = 40$$

سانتی متر ۳ = عرض سانتی متر ۶ = ۳ × ۲ = طول -۴۱

سانتی متر مربع ۱۲ = ۶ × ۲ = مساحت سانتی متر ۱۶ = ۶ + ۲ + ۶ + ۲ = محیط

محیط = ۱۶ + ۱ + ۱۶ + ۱ = ۳۴

مساحت = ۱۶ × ۱ = ۱۶

محیط = ۴ + ۴ + ۴ + ۴ = ۱۶

مساحت = ۴ × ۴ = ۱۶

محیط = ۸ + ۲ + ۸ + ۲ = ۲۰

مساحت = ۸ × ۲ = ۱۶

محیط تغییر می کند ولی مساحت ثابت است.

۴ × ۲ = ۸

-۴۳ ۲ متر

سانتی متر مربع ۴۰ = ۸ × ۵ = مساحت قاب عکس

-۴۴

سانتی متر مربع ۱۵ = ۵ × ۳ = مساحت عکس

سانتی متر مربع ۲۵ = ۴۰ - ۱۵ = مساحت فضای خالی

مترمربع ۶ = ۳ × ۲ = مساحت فرش

-۴۵

مترمربع ۲۴ = ۴ × ۶ = مساحت سالن خانه

مترمربع ۱ = ۱ × ۱ = مساحت هر تابلو

-۴۶

مترمربع ۳ = ۳ × ۱ = مساحت سه تابلو

مترمربع ۲۴ = ۸ × ۳ = مساحت دیوار

مترمربع ۲۱ = ۲۴ - ۳ = مساحت فضای خالی

فصل ششم : جمع و تفریق



« - » (ت)

« ÷ » (پ)

« + » (ب)

« × » (الف)

۲- ۹۰ ضلعی

(الف)

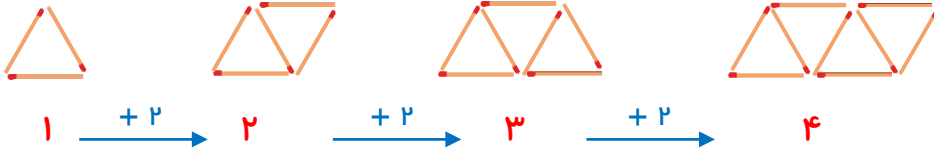

۳-

- خیر

- $۴۱ + ۲ = ۴۳$

(ب)

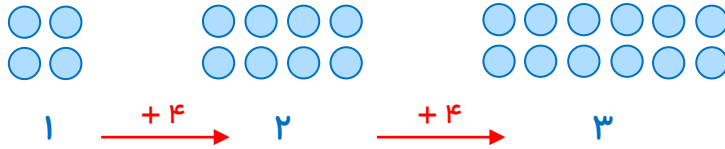

- $۴۰ + ۴ = ۴۴$

(ب) $۳۹۰۰ = ۳۹۰۰$

(الف) $۳۰۰۰ = ۳۰۰۰$

(پ) $۳۹۸۰ > ۳۹۴۰$

$۴۳۰۲ > ۳۳۲۰$

$۱۴۸۹ < ۱۴۹۰$

۵- $۲۲۴۶ > ۲۲۲۳$

$۸۵۱۵ > ۸۵۱۴$

$۵۱۶۳ > ۴۰۸۳$

$۱۵۶۰ > ۱۵۳۱$

$۶۰۰۸ < ۶۰۸۳$

$۸۸۴۵ > ۸۶۵۹$

$$5000 < 5003 < 5030 < 5080$$

-۶

$$2500 < 2512 < 2516 < 2540$$

$$8750 < 8775 < 8800 < 8812$$

عددهای یک رقمی > عددهای دو رقمی > عددهای سه رقمی > عددهای چهار رقمی

-۷

$$1000 > 987$$

$$680 \\ 230 + 450 < 690$$

-۸

$$107 \\ 80 + 27 = 107$$

$$5972 < 6003$$

$$820 \quad 710 \\ 990 - 170 > 400 + 310$$

$$1170 \quad 1200 \\ 1150 + 20 < 1400 - 200$$

$$\begin{array}{r} 1397 \\ + 4532 \\ \hline \end{array} \rightarrow \begin{array}{r} 1300 \\ + 4500 \\ \hline 5800 \end{array}$$

$$\begin{array}{r} 4542 \\ + 3273 \\ \hline \end{array} \rightarrow \begin{array}{r} 4500 \\ + 3200 \\ \hline 7700 \end{array}$$

-۹

$$\begin{array}{r} 6472 \\ + 2439 \\ \hline \end{array} \rightarrow \begin{array}{r} 6400 \\ + 2400 \\ \hline 8800 \end{array}$$

$$\begin{array}{r} 2782 \\ + 3259 \\ \hline \end{array} \rightarrow \begin{array}{r} 2700 \\ + 3200 \\ \hline 5900 \end{array}$$

$$\begin{array}{r} 7936 \\ - 2452 \\ \hline \end{array} \rightarrow \begin{array}{r} 7900 \\ - 2400 \\ \hline 5500 \end{array}$$

$$\begin{array}{r} 8736 \\ - 4593 \\ \hline \end{array} \rightarrow \begin{array}{r} 8700 \\ - 4500 \\ \hline 4200 \end{array}$$

$$\begin{array}{r} 3542 \\ - 1593 \\ \hline \end{array} \rightarrow \begin{array}{r} 3500 \\ - 1500 \\ \hline 2000 \end{array}$$

$$\begin{array}{r} 4734 \\ - 2612 \\ \hline \end{array} \rightarrow \begin{array}{r} 4700 \\ - 2600 \\ \hline 2100 \end{array}$$

۱۰۰۰ ← $۵۳۸۲ - ۴۱۵۹$ → ۲۰۰۰ $۵۳۰۰ - ۴۱۰۰ = ۱۲۰۰$ -۱۰

۸۰۰۰ ← $۹۸۳۴ - ۱۳۶۲$ → ۹۰۰۰ $۹۸۰۰ - ۱۳۰۰ = ۸۵۰۰$

۶۰۰۰ ← $۲۵۹۷ + ۴۳۳۶$ → ۷۰۰۰ $۲۵۰۰ + ۴۳۰۰ = ۶۸۰۰$

۷۰۰۰ ← $۳۴۷۲ + ۴۱۷۹$ → ۸۰۰۰ $۳۴۰۰ + ۴۱۰۰ = ۷۵۰۰$

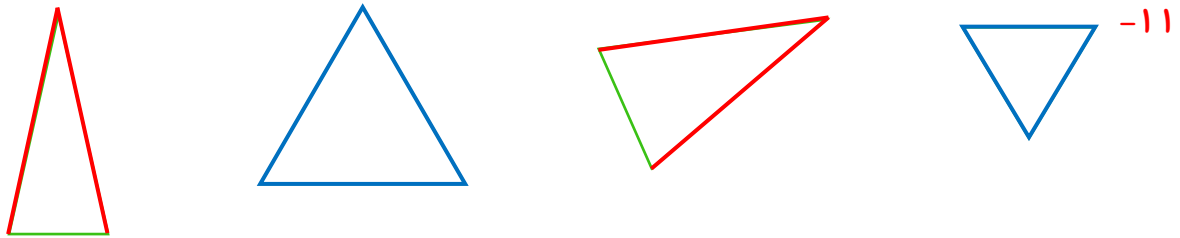

۵ $۴ \times ۵ = ۲۰$ -۱۲- محیط مربع ۴ برابر ضلع آن است.

۵ $۳ \times ۵ = ۱۵$ محیط مثلث متساوی الاضلاع ۳ برابر ضلع آن است.

-۱۳

$۵۰۰۰ + ۳۰۰۰ = ۸۰۰۰$ $۸۰۰۰ + ۱۳۰۰ = ۹۳۰۰$ $۵۱۰۰ + ۱۲۰۰ = ۶۳۰۰$

$۸۰۰۰ - ۵۰۰۰ = ۳۰۰۰$ $۵۰۰۰ - ۳۰۰ = ۴۷۰۰$ $۴۰۰۰ - ۵۰۰ = ۳۵۰۰$

$۳۵۰۰ + ۵۰۰ = ۴۰۰۰$ $۲۴۰۰ + ۶۰۰ = ۳۰۰۰$ $۴۳۰۰ + ۷۰۰ = ۵۰۰۰$

$۹۰۰۰ - ۷۰۰ = ۸۳۰۰$ $۳۷۰۰ + ۳۰۰ = ۴۰۰۰$ $۷۱۰۰ + ۱۹۰۰ = ۹۰۰۰$

$$\begin{array}{r}
 5136 \\
 + 3423 \\
 \hline
 8136 \leftarrow \text{اضافه کردن ۱۰۰۰ تایی‌ها} \\
 + 423 \\
 \hline
 8536 \leftarrow \text{اضافه کردن ۱۰۰ تایی‌ها} \\
 + 23 \\
 \hline
 8556 \leftarrow \text{اضافه کردن ۱۰ تایی‌ها} \\
 + 3 \\
 \hline
 8559 \leftarrow \text{اضافه کردن یکی‌ها}
 \end{array}$$

-۱۴

$$\begin{array}{r}
 6324 \\
 + 2575 \\
 \hline
 8324 \\
 + 575 \\
 \hline
 8824 \\
 + 75 \\
 \hline
 8894 \\
 + 5 \\
 \hline
 8899
 \end{array}$$

$$\begin{array}{r}
 1546 \\
 + 5252 \\
 \hline
 6546 \\
 + 252 \\
 \hline
 6746 \\
 + 52 \\
 \hline
 6796 \\
 + 2 \\
 \hline
 6798
 \end{array}$$

$$\begin{array}{r}
 2693 \\
 + 4104 \\
 \hline
 6693 \\
 + 104 \\
 \hline
 6793 \\
 + 4 \\
 \hline
 6797
 \end{array}$$

$$\begin{array}{r}
 3542 \\
 + 2436 \\
 \hline
 5542 \\
 + 436 \\
 \hline
 5942 \\
 + 36 \\
 \hline
 5972 \\
 + 6 \\
 \hline
 5978
 \end{array}$$

$$\begin{array}{r}
 5378 \\
 + 4511 \\
 \hline
 9378 \\
 + 511 \\
 \hline
 9878 \\
 + 11 \\
 \hline
 9888 \\
 + 1 \\
 \hline
 9889
 \end{array}$$

$$\begin{array}{r}
 3936 \\
 + 3052 \\
 \hline
 6936 \\
 + 52 \\
 \hline
 6986 \\
 + 2 \\
 \hline
 6988
 \end{array}$$

-۱۵

$$\begin{array}{r}
 5637 \\
 - 2423 \\
 \hline
 3637 \leftarrow \text{کم کردن ۱۰۰۰ تایی‌ها} \\
 - 423 \\
 \hline
 3237 \leftarrow \text{کم کردن ۱۰۰ تایی‌ها} \\
 - 23 \\
 \hline
 3217 \leftarrow \text{کم کردن ۱۰ تایی‌ها} \\
 - 3 \\
 \hline
 3214 \leftarrow \text{کم کردن یکی‌ها}
 \end{array}$$

$$\begin{array}{r}
 6859 \\
 - 2544 \\
 \hline
 4859 \\
 - 544 \\
 \hline
 4359 \\
 - 44 \\
 \hline
 4319 \\
 - 4 \\
 \hline
 4315
 \end{array}$$

$$\begin{array}{r}
 5872 \\
 - 2402 \\
 \hline
 3872 \\
 - 402 \\
 \hline
 3472 \\
 - 2 \\
 \hline
 3470
 \end{array}$$

$$\begin{array}{r} 4379 \\ - 2154 \\ \hline 2225 \\ - 154 \\ \hline 2279 \\ - 54 \\ \hline 2225 \\ - 4 \\ \hline 2221 \end{array}$$

$$\begin{array}{r} 6478 \\ - 2355 \\ \hline 4123 \\ - 355 \\ \hline 4178 \\ - 55 \\ \hline 4123 \\ - 5 \\ \hline 4118 \end{array}$$

$$\begin{array}{r} 3572 \\ - 2001 \\ \hline 1571 \\ - 1 \\ \hline 1570 \end{array}$$

$$\begin{array}{r} 6746 \\ - 2746 \\ \hline 4000 \\ - 746 \\ \hline 4000 \\ - 46 \\ \hline 4000 \\ - 6 \\ \hline 3994 \end{array}$$

-16

$3000 + 500 = 3500$

$2000 - 400 = 1600$

$8000 - 700 = 7300$

$1300 - 700 = 600$

$5400 + 600 = 6000$

$3400 - 900 = 2500$

$2350 + 70 = 2420$

$4850 - 60 = 4790$

$9762 - 80 = 9682$

$2473 - 500 = 1973$

$8297 - 600 = 7697$

$3452 + 800 = 4252$

$2732 + 8 = 2740$

$4975 - 8 = 4967$

$3671 - 9 = 3662$

$6434 - 80 = 6354$

$4732 + 800 = 5532$

$4893 - 7 = 4886$

100	200	300	400	500	600	700	800	900	1000
1100	1200	1300	1400	1500	1600	1700	1800	1900	2000
2100	2200	2300	2400	2500	2600	2700	2800	2900	3000
3100	3200	3300	3400	3500	3600	3700	3800	3900	4000
4100	4200	4300	4400	4500	4600	4700	4800	4900	5000
5100	5200	5300	5400	5500	5600	5700	5800	5900	6000
6100	6200	6300	6400	6500	6600	6700	6800	6900	7000
7100	7200	7300	7400	7500	7600	7700	7800	7900	8000
8100	8200	8300	8400	8500	8600	8700	8800	8900	9000
9100	9200	9300	9400	9500	9600	9700	9800	9900	10000

-17

$\begin{array}{r} ۶۲۵۴ \\ + ۳۴۷۷ \\ \hline ۹۲۵۴ \\ + ۴۷۷ \\ \hline ۹۶۵۴ \\ + ۷۷ \\ \hline ۹۷۲۴ \\ + ۷ \\ \hline ۹۷۳۱ \end{array}$	$\begin{array}{r} ۵۲۷۸ \\ - ۴۵۳۹ \\ \hline ۱۲۷۸ \\ - ۵۳۹ \\ \hline ۷۷۸ \\ - ۳۹ \\ \hline ۷۴۸ \\ - ۹ \\ \hline ۷۳۹ \end{array}$	$\begin{array}{r} ۴۵۳۸ \\ + ۱۶۲۴ \\ \hline ۵۵۳۸ \\ + ۶۲۴ \\ \hline ۶۱۳۸ \\ + ۲۴ \\ \hline ۶۱۵۸ \\ + ۴ \\ \hline ۶۱۶۲ \end{array}$	$\begin{array}{r} ۳۹۳۶ \\ - ۱۹۲۸ \\ \hline ۲۹۳۶ \\ - ۹۲۸ \\ \hline ۲۰۳۶ \\ - ۲۸ \\ \hline ۲۰۱۶ \\ - ۸ \\ \hline ۲۰۰۸ \end{array}$
---	--	---	---

$\begin{array}{r} ۴۹۳۵ \\ + ۱۷۴۸ \\ \hline ۵۹۳۵ \\ + ۷۴۸ \\ \hline ۶۶۳۵ \\ + ۴۸ \\ \hline ۶۶۷۵ \\ + ۸ \\ \hline ۶۶۸۳ \end{array}$	$\begin{array}{r} ۵۳۴۵ \\ - ۲۷۲۸ \\ \hline ۳۳۴۵ \\ - ۷۲۸ \\ \hline ۲۶۴۵ \\ - ۲۸ \\ \hline ۲۶۲۵ \\ - ۸ \\ \hline ۲۶۱۷ \end{array}$	$\begin{array}{r} ۳۸۵۹ \\ + ۲۷۳۴ \\ \hline ۵۸۵۹ \\ + ۷۳۴ \\ \hline ۶۵۵۹ \\ + ۳۴ \\ \hline ۶۵۸۹ \\ + ۴ \\ \hline ۶۵۹۳ \end{array}$	$\begin{array}{r} ۶۷۸۳ \\ - ۲۴۱۸ \\ \hline ۴۷۸۳ \\ - ۴۱۸ \\ \hline ۴۳۸۳ \\ - ۱۸ \\ \hline ۴۳۷۳ \\ - ۸ \\ \hline ۴۳۶۵ \end{array}$
---	---	---	---

۵۴۳۲	۶۰۸۵	۴۳۵۰	-۱۸
------	------	------	-----

۳۰۰۰ + ۶۰۰۰ + ۵۰۰ = ۹۵۰۰ تومان -۱۹ کسرا

۴۰۰۰ + ۳۰۰۰ + ۱۰۰۰ + ۳۰۰ = ۸۳۰۰ تومان -۲۰ مهیار

۹۵۰۰ - ۸۳۰۰ = ۱۲۰۰ تومان -۲۱ کسرا

۲۲- ۵۷۰۰ تومان $۴۰۰۰ + ۱۰۰۰ + ۲۰۰ + ۵۰۰ = ۵۷۰۰$ خرید شیر

تومان $۲۰۰۰ + ۱۰۰۰ + ۶۰۰ + ۴۰ = ۳۶۴۰$ خرید ماست

تومان ۹۳۴۰ خرید شیر و ماست

(ب) ۸۰۶۵ تومان

$$\begin{array}{r} ۴۳۴۰ \\ + ۳۷۲۵ \\ \hline ۷۳۴۰ \\ + ۷۲۵ \\ \hline ۸۰۴۰ \\ + ۲۵ \\ \hline ۸۰۶۰ \\ + ۵ \\ \hline ۸۰۶۵ \end{array}$$

۲۳- الف) ۶۱۵ تومان

$$\begin{array}{r} ۴۳۴۰ \\ - ۳۷۲۵ \\ \hline ۱۳۴۰ \\ - ۷۲۵ \\ \hline ۶۴۰ \\ - ۲۵ \\ \hline ۶۲۰ \\ - ۵ \\ \hline ۶۱۵ \end{array}$$

$$\begin{array}{r} ۸۶۱۰ \\ + ۱۰۶۸ \\ \hline ۹۶۱۰ \\ + ۶۸ \\ \hline ۹۶۷۰ \\ + ۸ \\ \hline ۹۶۷۸ \end{array}$$

- ۲۴- بزرگ‌ترین: ۸۶۱۰
- کوچک‌ترین: ۱۰۶۸
- مجموع: ۹۶۷۸

$$\begin{array}{r} ۶۷۹۰ \\ - ۳۵۰۰ \\ \hline ۳۷۹۰ \\ - ۵۰۰ \\ \hline ۳۲۹۰ \end{array}$$

۲۵- پس انداز کسرا ۳۲۹۰ تومان

	یکان	دهگان	صدگان	هزارگان
	۶	۷	۳	۵
+	۳	۲	۵	۳
	۹	۹	۸	۸

- ۲۶- الف) ۹
- ب) ۹
- پ) ۸
- ت) ۸

	هزارگان	صدگان	دهگان	یکان
	۳	۸	۵	۹
+	۴	۵	۳	۴
	۸	۳	۹	۳

۸ (ب)

۲۷- الف) ۱۳

۷ (ت)

۱۳ (پ)

	ه	ص	د	ی
	۴	۵	۰	۶
+	۳	۸	۴	۵
	۸	۳	۵	۱

۲۸-

به رقم : ۸۳۵۱

به حروف : هشت هزار و سیصد و پنجاه و یک

	ه	ص	د	ی
	۵	۳	۴	۳
+	۱	۷	۳	۵
	۷	۰	۷	۸

به رقم : ۷۰۷۸

به حروف : هفت هزار و هفتاد و هشت

	ه	ص	د	ی
	۴	۵	۶	۸
+	۳	۲	۸	۵
	۷	۸	۵	۳

به رقم : ۷۸۵۳

به حروف : هفت هزار و هشتصد و پنجاه و سه

	ه	ص	د	ی
	۱	۵	۵	۸
+	۴	۴	۴	۳
	۶	۰	۰	۱

به رقم : ۶۰۰۱

به حروف : شش هزار و یک

۲۹-

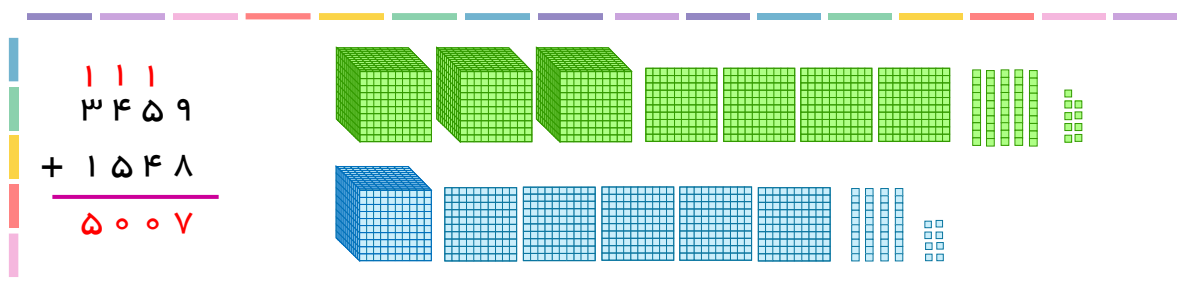

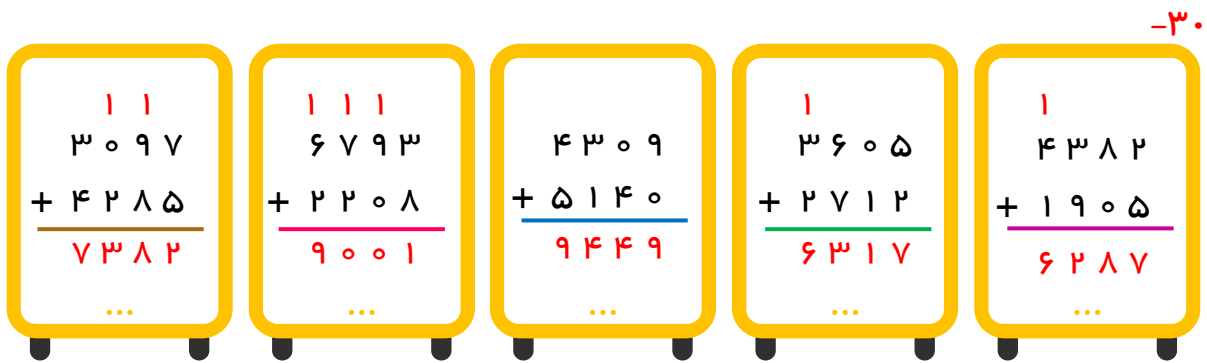
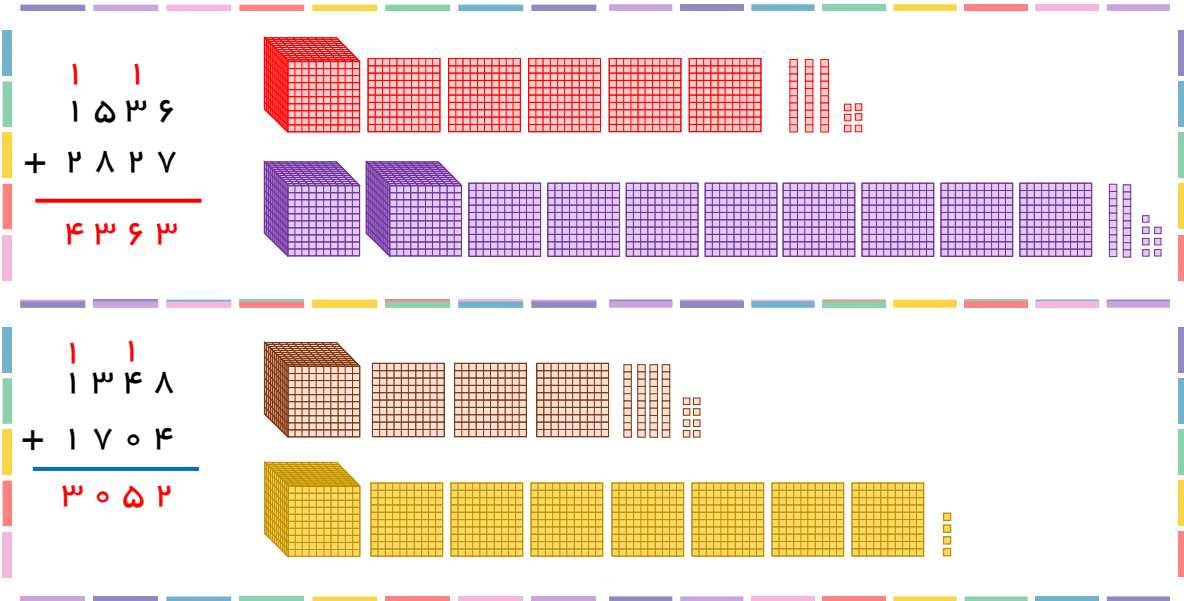

$$\begin{array}{r} 1 \quad 1 \\ 1850 \\ + 3780 \\ \hline 5630 \end{array}$$

-۳۱ ۵۶۳۰ تومان

$$\begin{array}{r} 1 \\ 2590 \\ + 3162 \\ \hline 5752 \end{array}$$

-۳۲ ۵۷۵۲ درخت هلو و گیلاس

$$\begin{array}{r} 1 \quad 1 \\ 2893 \\ + 250 \\ \hline 3143 \end{array}$$

-۳۳ ۳۱۴۳ کیلوگرم خرما

$$\begin{array}{r} 11 \\ 1952 \\ + 3153 \\ \hline 5105 \end{array}$$

تومان ۵۱۰۵ : پول برادر کسرا

$$\begin{array}{r} 1 \\ 1952 \\ + 5105 \\ \hline 7057 \end{array}$$

تومان ۷۰۵۷ : پول کسرا و برادرش روی هم

یکان	دهگان	صدگان	هزارگان
۷	۴	۳	۵
۶	۳	۱	۳
۱	۱	۲	۲

۱ (ب) ۱ (الف-۳۵)

۲ (ت) ۲ (پ)

یکان	دهگان	صدگان	هزارگان
۵	۴	۲	۶
۸	۳	۷	۱
۷	۰	۵	۴

۰ (ب) ۷ (الف-۳۶)

۴ (ت) ۵ (پ)

ی	د	ص	ه
۶	۲	۳	۵
۰	۲	۱	۲
۶	۰	۲	۳

۳۷- به رقم : ۳۲۰۶

به حروف : سه هزار و دویست و شش

ی	د	ص	ه
۶	۰	۳	۵
۰	۰	۲	۲
۶	۰	۱	۳

به رقم : ۳۱۰۶

به حروف : سه هزار و صد و شش

ی	د	ص	ه
۳	۲	۵	۳
۱	۲	۳	۲
۱	۰	۲	۱

به رقم : ۱۲۰۱

به حروف : هزار و دویست و یک

ی	د	ص	ه
۰	۱	۲	۶
۰	۰	۲	۳
۰	۱	۰	۳

به رقم : ۳۰۱۰

به حروف : سه هزار و ده

-۳۸

$$\begin{array}{r} ۲۳۴۵ \\ - ۱۲۲۳ \\ \hline ۱۱۲۲ \end{array}$$

$$\begin{array}{r} ۳۱۴ \\ ۳۴۴۶ \\ - ۲۱۶۵ \\ \hline ۱۲۸۱ \end{array}$$

$$\begin{array}{r} ۴۱۲ \\ ۵۲۱۷ \\ - ۲۸۱۵ \\ \hline ۲۴۰۲ \end{array}$$

-۳۹

$\begin{array}{r} ۱۱۵۳۱۱ \\ ۲۵۴۱ \\ - ۱۸۲۹ \\ \hline ۷۱۲ \\ \dots \end{array}$	$\begin{array}{r} ۸۱۲۷۱۳ \\ ۹۲۸۳ \\ - ۳۴۱۵ \\ \hline ۵۸۶۸ \\ \dots \end{array}$	$\begin{array}{r} ۷۱۵ \\ ۷۸۵۹ \\ - ۵۲۶۱ \\ \hline ۲۵۹۸ \\ \dots \end{array}$	$\begin{array}{r} ۹ \\ ۷۱۰۱۰ \\ ۳۸۰۰ \\ - ۲۷۴۲ \\ \hline ۱۰۵۸ \\ \dots \end{array}$	$\begin{array}{r} ۱۴ \\ ۳۴۱۳ \\ ۳۴۵۳ \\ - ۱۳۵۹ \\ \hline ۲۰۹۴ \\ \dots \end{array}$
--	---	--	---	---

$$\begin{array}{r} ۱۳ \\ ۴۳۱۰ \\ ۸۵۴۰ \\ - ۴۰۵۸ \\ \hline ۴۴۸۲ \end{array}$$

۸۵۴۰ **بزرگ‌ترین** -۴۰

۴۰۵۸ **کوچک‌ترین**

۴۴۸۲ **اختلاف**

$$\begin{array}{r}
 750 \\
 + 842 \\
 + 300 \\
 \hline
 1892 \text{ صفحه}
 \end{array}$$

مطالعه کرده است.

$$\begin{array}{r}
 1216 \\
 12611 \\
 237+ \\
 - 1892 \\
 \hline
 0479 \text{ صفحه}
 \end{array}$$

هنوز مطالعه نکرده است.

$$\begin{array}{r}
 9 \\
 810 \\
 900 \\
 - 8850 \\
 \hline
 150
 \end{array}$$

-۴۲ ۱۵۰ تومان

$$\begin{array}{r}
 111 \\
 1352 \\
 + 850 \\
 + 278 \\
 \hline
 2480 \text{ تومان}
 \end{array}$$

خرید کند.

$$\begin{array}{r}
 612 \\
 8725 \\
 - 2480 \\
 \hline
 6245 \text{ تومان}
 \end{array}$$

باقی می ماند.

$$\begin{array}{r}
 11 \\
 1372 \\
 + 4559 \\
 + 1372 \\
 \hline
 6303
 \end{array}$$

-۴۴ ۶۳۰۳ کیلومتر

تومان -۴۵ $1000 + 200 + 100 = 1300$ باقی مانده پول ماهک

$$\begin{array}{r}
 410 \\
 5000 \\
 - 1300 \text{ تومان} \\
 \hline
 3700
 \end{array}$$

قیمت مداد

$$\begin{array}{r}
 16 \\
 2615 \\
 3750 \\
 - 1890 \\
 \hline
 1860 \text{ تومان}
 \end{array}$$

پول مهیار

$$\begin{array}{r}
 11 \\
 3750 \\
 + 1860 \\
 \hline
 5610 \text{ تومان}
 \end{array}$$

پول کسرا و مهیار روی هم

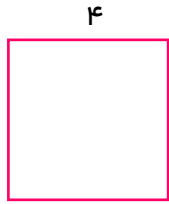

$$4 \times 4 = 16$$

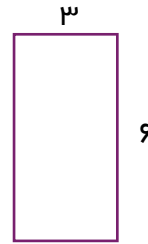

-47

$$(2 \times 3) + (2 \times 6) = 6 + 12 = 18$$

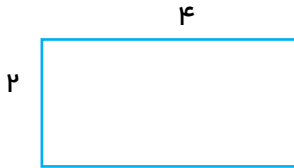

$$(2 \times 2) + (2 \times 4) = 4 + 8 = 12$$

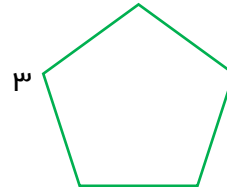

$$5 \times 3 = 15$$

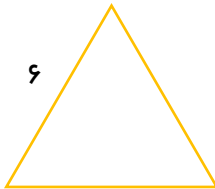

$$3 \times 6 = 18$$

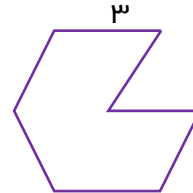

$$7 \times 3 = 21$$

$$(3 \times 5) + (3 \times 4) = 15 + 12 = 27$$

-48

$$(2 \times 6) + (6 \times 2) = 12 + 12 = 24$$

$$(5 \times 3) + (2 \times 8) = 15 + 16 = 31$$

$$3 \times (5 - 2) = 3 \times 3 = 9$$

$$6 \times (4 \times 2) = 6 \times 8 = 48$$

-49

$$(3 + 4) \times (2 - 1) = 7 \times 1 = 7$$

$$(8 \times 2) + (3 \times 4) = 16 + 12 = 28$$

$$(5 + 2) \times (7 - 3) = 7 \times 4 = 28$$

$$(6 - 2) \times 4 = 4 \times 4 = 16$$

$$(3 + 5) \times 3 = 8 \times 3 = 24$$

فصل هفتم: آمار و احتمال



۷ - ۶ - ۵ - ۴ - ۳ - ۲ - ۱ - ۰

-۱

$$\square \times ۲ - ۲ = ۸ \quad \longrightarrow \quad \square = ۵$$

-۲

$$\square \times \square + ۱۰ = ۴۶ \quad \longrightarrow \quad \square = ۶$$

-۳

$$\square + ۱۰ - ۴ = ۱۰ \quad \longrightarrow \quad \square = ۴$$

-۴

-۵ خیر ممکن است ۶ - ۵ - ۴ - ۳ - ۲ - ۱ بیاید.

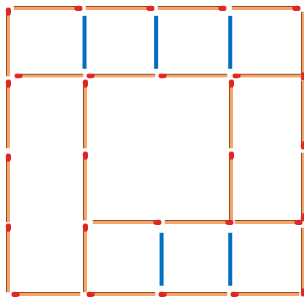

-۶

طول = ۴ و عرض = ۳ ← محیط = ۱۴ ×

-۷ حدس و آزمایش

طول = ۶ و عرض = ۲ ← محیط = ۱۶ ✓

مداد داشته است. $۱۷ + ۳ = ۲۰$

-۸

در هر جعبه ۴ مدادرنگی است. $۲۰ \div ۵ = ۴$

طول = ۴ و عرض = ۱ ← محیط = ۱۰ ×

-۹ حدس و آزمایش

طول = ۸ و عرض = ۲ ← محیط = ۲۰ ✓

۱۰- خیر

نوع کالا	شلوار	کاپشن	پیراهن	کلاه	جوراب
تعداد	۲۳	۱۸	۴۲	۱۶	۱۲

روز	شنبه	یکشنبه	دوشنبه	سه‌شنبه	چهارشنبه	پنجشنبه	جمعه
مدت مطالعه	۲	۱	۱:۳۰'	۳۰'	۱:۱۵'	۲	۲:۳۰'

عدد تاس	۱	۲	۳	۴	۵	۶
تعداد	۵	۳	۴	۴	۲	۲

۱۴- الف) ۲۳ نفر ب) ۳۹ نفر پ) اول ت) کاردستی

۱۵- مجموع کفش شماره ۱ : ۲۸ و مجموع کفش شماره ۲ : ۲۳

شماره ۱ - جفت کفش $۲۸ - ۲۳ = ۵$

کتاب / کلاس	داستانی	علمی	تاریخی	درسی
	اول	۱۰	۳	۲
دوم	۶	۴	۴	۵
سوم	۱۲	۱۵	۸	۱۰

ب) پایه سوم / کدام داستانی پ) پایه اول / کتاب تاریخی ت) پایه سوم

$$\frac{2}{6} \text{ (پ)}$$

$$\frac{1}{6} \text{ (ب)}$$

$$\frac{3}{6} \text{ (الف-۱۷)}$$

معلم از دانش آموزان بخواهد آزمایش را انجام دهند و نتایج را یادداشت کنند. (ت) (ث) (ج)

۱۸- باز پاسخ

۶	۵	۴	۳	۲	۱	عدد تاس	۱۹-
۱	۲	۳	۵	۳	۱	تعداد	

۲۰-

 کوه با ما حرف بزنند. (به طور حتم اتفاق نمی افتد.)

 بعد از شب، روز شود. (به طور حتم اتفاق می افتد.)

 اگر مداد را رها کنیم، روی زمین بیفتد. (به طور حتم اتفاق می افتد.)

 بعد از باران رنگین کمان تشکیل شود. (احتمال دارد اتفاق بیفتد.)

 تاس را بیندازیم و عدد ۷ بیاید. (به طور حتم اتفاق نمی افتد.)

 سکه را پرتاب کنید و رو بیاید. (احتمال دارد اتفاق بیفتد.)

۲۱- الف) آبی چون مقدار کمتری رنگ شده است. ب) زرد چون مقدار بیشتری رنگ شده است.

پ) سه حالت آبی، زرد، نارنجی

۲۲-

مکعب مستطیل

مکعب

مخروط

استوانه

۲۳- باز پاسخ



استوانه



مخروط



مخروط



استوانه

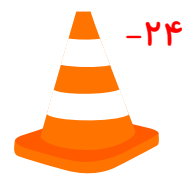

مخروط

-۲۴

۲۵- (قسمت‌های نمودار براساس رنگ خانه‌های جدول، رنگ شده است.)

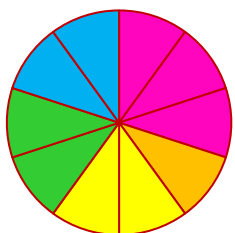
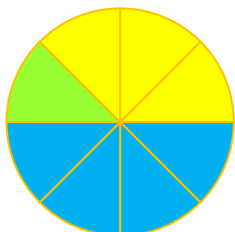

-۲۶

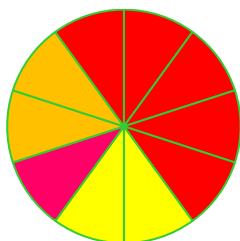

-۲۷

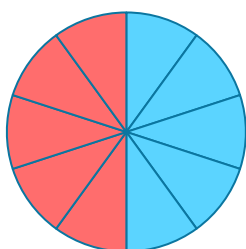

-۲۸

عدد تقریبی	تعداد	
۵۰	۵۳	رو
۵۰	۴۷	پشت

۲۹- الف) ۲۰ دختر و ۳۰ پسر

۳۰- تعداد قسمت‌های نمودار داخل کتاب درست نیست. نمودار درست ←

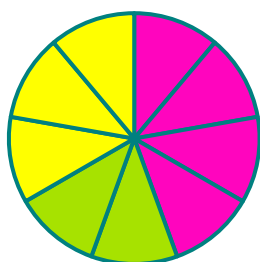

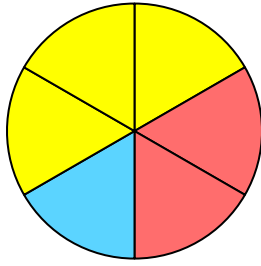

۳۱-

رنگ	تعداد	عدد تقریبی
قرمز	۲۲	۲۰
آبی	۱۱	۱۰
زرد	۲۷	۳۰

۳۲- الف) ستونی - برای مقایسه تعداد با هم ستونی مناسب است.

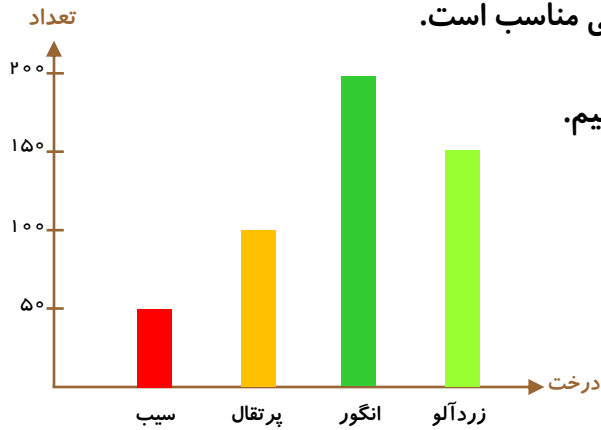

ب) دایره‌ای - چون نسبت به کل می‌خواهیم بسنجیم.

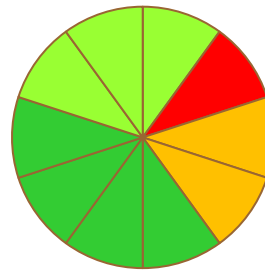

۳۳- ت

۳۴-

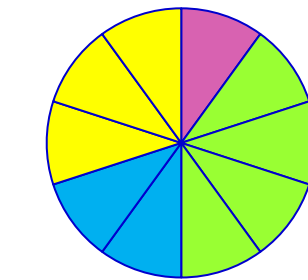
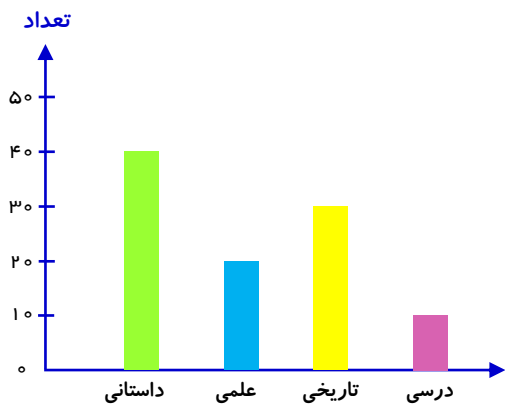

ب) دایره‌ای

الف) ستونی

۳۵- بستگی دارد چه اطلاعاتی را بخواهیم از نمودار استخراج کنیم.

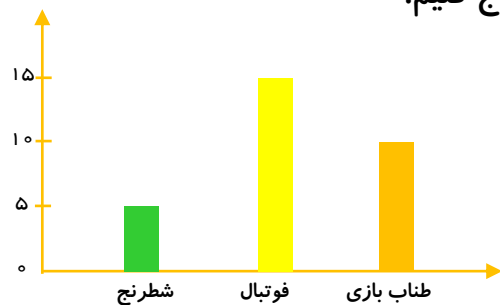

۳۶-

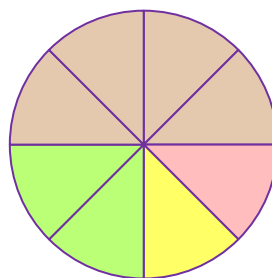
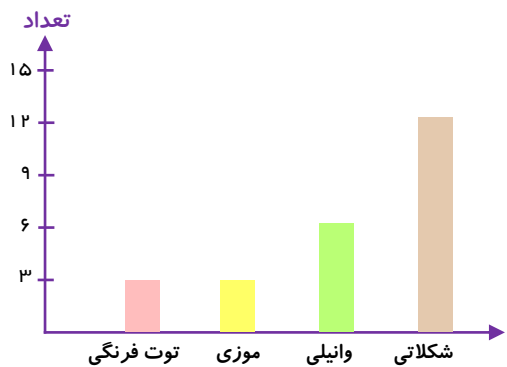

ب) دایره‌ای چون تشخیص راحت‌تر است.

پ) ستونی چون تعداد در نمودار دایره‌ای مشخص نیست.

۳۷-

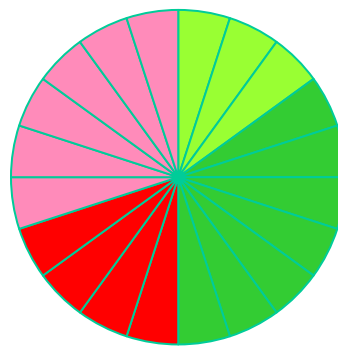
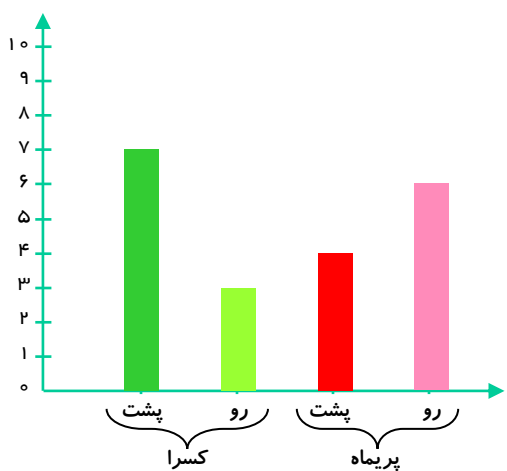

الف) بستگی به سؤالی که داریم، دارد.

ب) دایره‌ای چون با یک نگاه می‌توان تشخیص داد.

فصل هشتم : ضرب عددها



۵۳۸۰

۳۵۸۰

۸۰۵۳

-۱

۵۳۰۸

۳۵۰۸

۸۰۳۵

۵۸۰۳

۳۸۰۵

۸۵۰۳

۵۸۳۰

۳۸۵۰

۸۵۳۰

۵۰۸۳

۳۰۸۵

۸۳۵۰

۵۰۳۸

۳۰۵۸

۸۳۰۵

۴۰۵۶ (ت)

۴۰۰۰ (پ)

۷۶۵۴ (ب)

۷۷۷۷ (الف-۲)

کوچکترین ۶×۴

۷×۴

-۳

۶×۵

۷×۵

۶×۹

۷×۹ بزرگترین

۹۹۹۸ -۴

۱۰۰۱ -۵

-۶

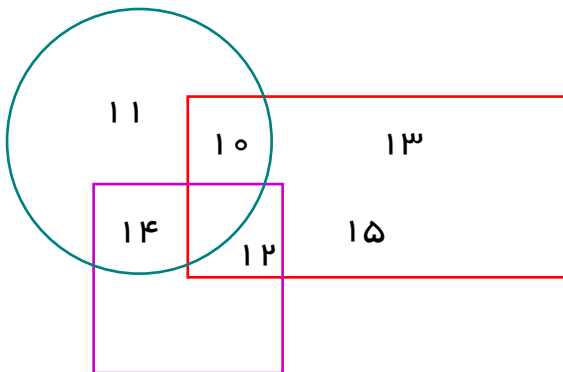

الف) ۱۴، ۱۱، ۱۰

ب) هیچکدام

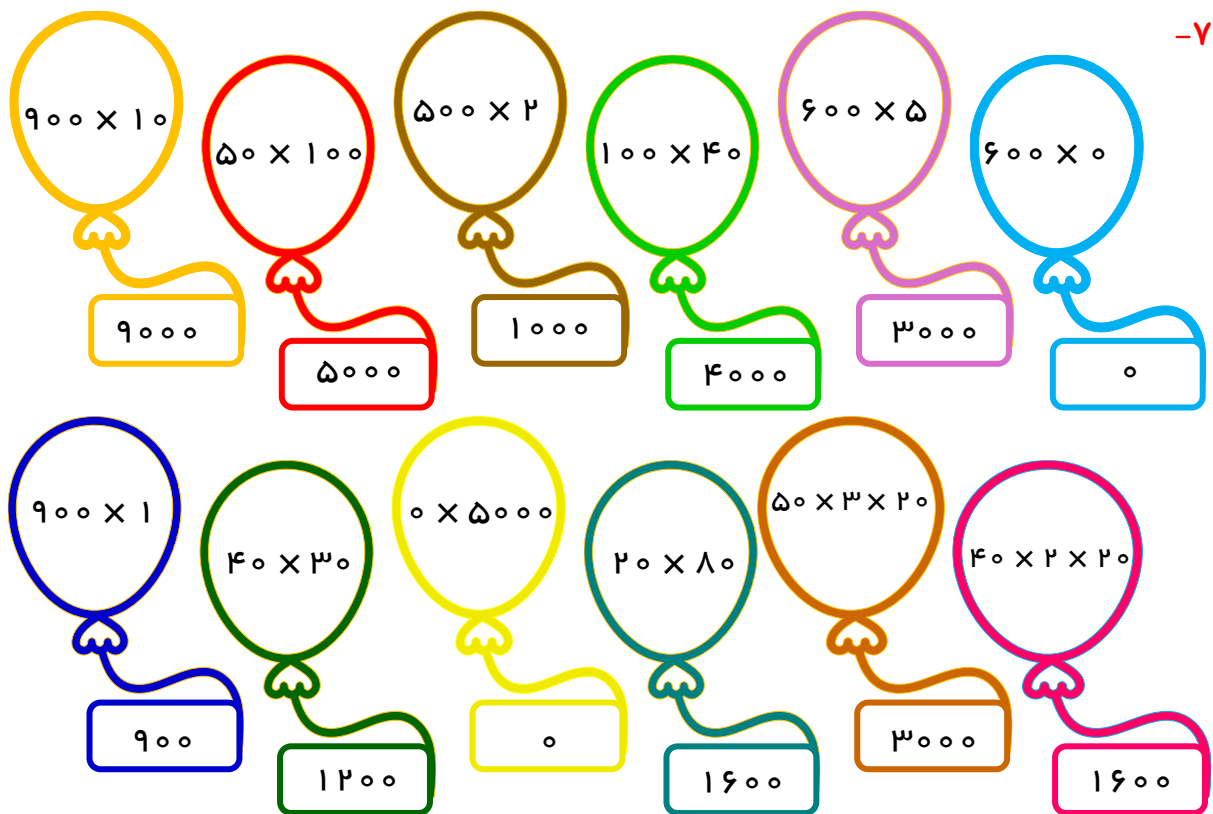

$$۲۹ \times ۰ = ۰$$

$$۱ \times ۲۳ = ۲۳$$

$$۸۴۰ = ۱۰ \times ۸۴ \quad -۸$$

$$۵۹ \times ۱۰ = ۵۹۰$$

$$۲۳۰ = ۱۰ \times ۲۳$$

$$۳۶۰۰ = ۳۶۰ \times ۱۰$$

$$۱۰۰ \times ۴۰ \times ۲ = ۸۰۰۰$$

$$۲۰ \times ۱۰۰ \times ۴ = ۸۰۰۰$$

$$۳ \times ۲۰۰ \times ۳ = ۱۸۰۰$$

$$۵ \times ۲۰۰ \times ۲ = ۲۰۰۰$$

$$۳۰ \times ۱۰ = ۳۰۰ \quad \text{دست} \quad -۹$$

$$\text{جفت} \quad ۵ \times ۲۰ = ۱۰۰ \quad \text{در یک روز} \quad -۱۰$$

$$\text{جفت} \quad ۳۰ \times ۱۰۰ = ۳۰۰۰ \quad \text{در یک ماه}$$

$$۱۰ \times ۳ = ۳۰ \quad \text{واحد دارد} \quad -۱۱$$

$$۳۰ \times ۱۰ = ۳۰۰ \quad \text{نفر}$$

۱۰ × ۲۵ = ۲۵۰ کتاب -۱۲

۵۰ × ۵۰ = ۲۵۰۰ مترمربع -۱۳

۶۰ × ۴۰ = ۲۴۰۰ سانتی‌مترمربع -۱۴

۳۰ × ۶ = ۱۸۰ قاشق چنگال -۱۵

۶ × ۱۰ = ۱۸۰ ریال در روز -۱۶

۳۰ × ۶۰ = ۱۸۰۰ ریال در ماه

۵ × ۲ = ۱۰ تخم در روز -۱۷

۷ × ۱۰ = ۷۰ تخم در هفته

-۱۸

الف) $۲ \times ۱۴۶ = ۲۰۰ + ۸۰ + ۱۲ = ۲۹۲$
 $۱۴۶ = ۱۰۰ + ۴۰ + ۶$

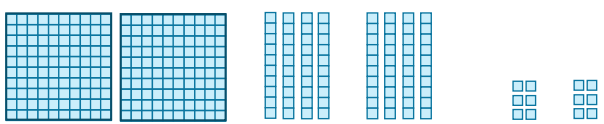

$۲ \times ۱۰۰ = ۲۰۰$ $۲ \times ۴۰ = ۸۰$ $۲ \times ۶ = ۱۲$

ب) $۴ \times ۴۸ = ۱۶۰ + ۳۲ = ۱۹۲$
 $۴۸ = ۴۰ + ۸$

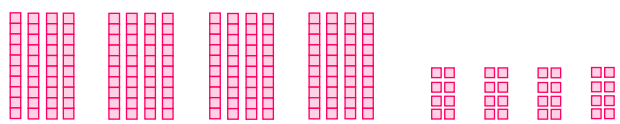

$۴ \times ۴۰ = ۱۶۰$ $۴ \times ۸ = ۳۲$

پ) $۳ \times ۳۲ = ۹۰ + ۶ = ۹۶$
 $۳۲ = ۳۰ + ۲$

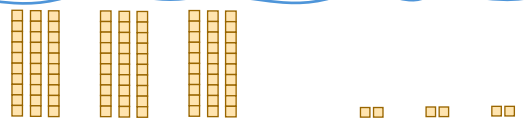

$۳ \times ۳۰ = ۹۰$ $۳ \times ۲ = ۶$

ت) $۲ \times ۲۱۳ = ۴۰۰ + ۲۰ + ۶ = ۴۲۶$
 $۲۱۳ = ۲۰۰ + ۱۰ + ۳$

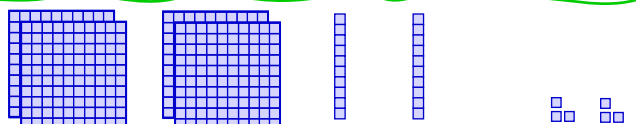

$۲ \times ۲۰۰ = ۴۰۰$ $۲ \times ۱۰ = ۲۰$ $۲ \times ۳ = ۶$

ث) $4 \times 405 = 1600 + 20 = 1620$

$405 = 400 + 5$

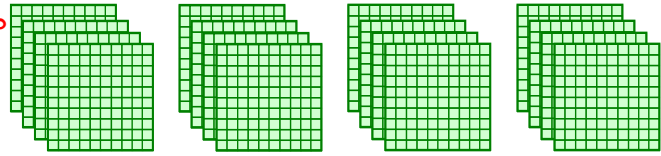

$4 \times 400 = 1600$

$4 \times 5 = 20$

$92 \times 81 = 90 \times 80 = 7200$

$69 \times 17 = 70 \times 20 = 1400$

$52 \times 98 = 50 \times 100 = 5000$

$43 \times 58 = 40 \times 60 = 2400$

دقیقه $7 \times 10 = 70$: یک هفته

دقیقه $4 \times 70 = 280$: چهار هفته

سانتی متر $4 \times 30 = 120$: محیط

سانتی متر مربع $30 \times 30 = 900$: مساحت

سانتی متر $3 \times 40 = 120$

-۲۲

مترمربع $20 \times 8 = 160$

-۲۳

سانتی متر مربع $20 \times 20 = 400$

-۲۴

$$\begin{array}{r} 341 \\ \times 2 \\ \hline 682 \end{array}$$

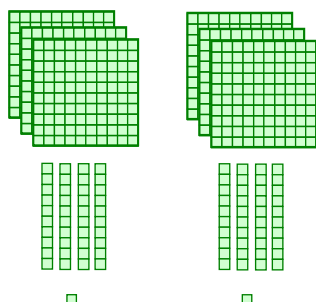

$$\begin{array}{r} 23 \\ \times 4 \\ \hline 80 \\ + 12 \\ \hline 92 \end{array}$$

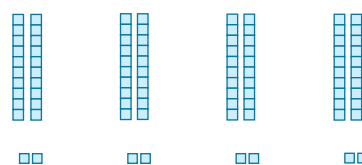

-۲۵

$$\begin{array}{r} 132 \\ \times 3 \\ \hline 300 \\ + 90 \\ + 6 \\ \hline 396 \end{array}$$

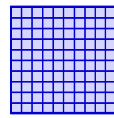
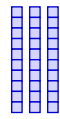
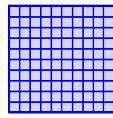
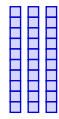
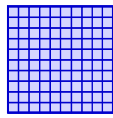

$$\begin{array}{r} 506 \\ \times 2 \\ \hline 1000 \\ + 12 \\ \hline 1012 \end{array}$$

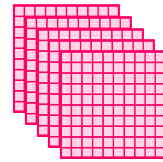
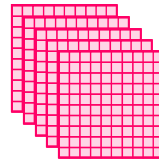

-26

$$\begin{array}{r} 85 \\ \times 6 \\ \hline 480 \\ + 30 \\ \hline 510 \end{array}$$

6 × 80

6 × 5

$$\begin{array}{r} 69 \\ \times 5 \\ \hline 300 \\ + 45 \\ \hline 345 \end{array}$$

5 × 60

5 × 9

$$\begin{array}{r} 148 \\ \times 6 \\ \hline 600 \\ + 240 \\ + 48 \\ \hline 888 \end{array}$$

6 × 100

6 × 40

6 × 8

$$\begin{array}{r} 136 \\ \times 8 \\ \hline 800 \\ + 240 \\ + 48 \\ \hline 1088 \end{array}$$

8 × 100

8 × 30

8 × 6

$$\begin{array}{r} 121 \\ \times 2 \\ \hline 200 \\ + 40 \\ + 2 \\ \hline 242 \end{array}$$

2 × 100

2 × 20

2 × 1

-27

$$\begin{array}{r} 37 \\ \times 6 \\ \hline 180 \\ + 42 \\ \hline 222 \end{array}$$

$$\begin{array}{r} 872 \\ \times 3 \\ \hline 2400 \\ + 210 \\ + 6 \\ \hline 6616 \end{array}$$

$$\begin{array}{r} 671 \\ \times 5 \\ \hline 3000 \\ + 350 \\ + 5 \\ \hline 3355 \end{array}$$

$$\begin{array}{r} 69 \\ \times 7 \\ \hline 420 \\ + 63 \\ \hline 483 \end{array}$$

$$\begin{array}{r} 273 \\ \times 5 \\ \hline 1000 \\ + 350 \\ + 15 \\ \hline 1365 \end{array}$$

$$\begin{array}{r} 647 \\ \times 8 \\ \hline 4800 \\ + 320 \\ + 56 \\ \hline 5176 \end{array}$$

$$\begin{array}{r} 481 \\ \times 4 \\ \hline 1600 \\ + 320 \\ + 4 \\ \hline 1924 \end{array}$$

-۲۸

$$۳۷۸ \times ۳۲۱ = ۴۰۰ \times ۳۰۰ = ۱۲۰۰۰۰$$

$$۳۸ \times ۴۱۰ = ۴۰ \times ۴۰۰ = ۱۶۰۰۰$$

$$۵ \times ۵۰۹ = ۵ \times ۵۰۰ = ۲۵۰۰$$

$$۶۹ \times ۷۸۹ = ۷۰ \times ۸۰۰ = ۵۶۰۰۰$$

غرفه $۱۰ \times ۶۰ = ۶۰۰$ تقریبی ۱۳×۵۸

-۲۹

واحد $۱۰ \times ۲۰ = ۲۰۰$ تقریبی ۱۲×۱۸

-۳۰

نفر $۱۰ \times ۳۰ = ۳۰۰$ تقریبی ۱۳×۲۸ دخترانه

-۳۱

نفر $۲۰ \times ۳۰ = ۶۰۰$ تقریبی ۱۸×۳۲ پسرانه

نفر $۳۰۰ + ۶۰۰ = ۹۰۰$ کل مدرسه

سال $۳۹ + ۱۳ = ۵۲$ مجموع $۱۳ \times ۳ = ۳۹$ سن مادر

-۳۲

-۳۳ ۳۴۴ شاخه گل

$$\begin{array}{r}
 ۴۳ \\
 \times ۸ \\
 \hline
 ۳۲۰ \\
 + ۲۴ \\
 \hline
 ۳۴۴
 \end{array}$$

مترمربع $۳۸ \times ۹ = ۳۴۲$ مساحت = $(۳۸ + ۹) \times ۲ = ۹۴$ متر محیط =

-۳۴

$$\begin{array}{r} 58 \\ \times 4 \\ \hline 200 \\ + 32 \\ \hline 232 \end{array}$$

$$\begin{array}{r} 136 \\ \times 3 \\ \hline 300 \\ + 90 \\ + 18 \\ \hline 408 \end{array}$$

$$\begin{array}{r} 98 \\ \times 2 \\ \hline 180 \\ + 16 \\ \hline 196 \end{array}$$

$$\begin{array}{r} 196 \\ + 408 \\ + 232 \\ \hline \text{مجموع } 836 \text{ تومان} \end{array} \quad -35$$

$$\begin{array}{r} 38 \\ \times 6 \\ \hline 180 \\ + 48 \\ \hline 228 \end{array}$$

تعداد دکمه در روز

$$\begin{array}{r} 228 \\ \times 30 \\ \hline 6840 \end{array}$$

تعداد دکمه در یک ماه

$$\begin{array}{r} 228 \\ \times 3 \\ \hline 600 \\ + 60 \\ + 24 \\ \hline 684 \end{array} \quad -36$$

$$(\square \times 2) + 31 = 33 \rightarrow \square = 1 \quad -37$$

$$5 \times 40 = 200 \quad \text{تومان} \quad -38$$

$$6 \times 6 = 36 \quad \text{در هر شانه تخم مرغ} \quad 36 \times 3 = 108 \quad \text{در سه شانه تخم مرغ} \quad -39$$

$$120 - 12 = 108 \quad \text{تومان} \quad (40 \times 3) - 12 = 108 \quad \text{پول کسرا} \quad -40$$

$$108 + 40 = 148 \quad \text{تومان}$$

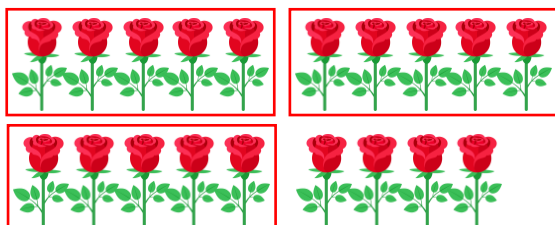

۴۱- چند دسته گل درست می شود؟ ۳ دسته

چند شاخه گل باقی می ماند؟ ۴ شاخه

۴۲- چند دسته درست می شود؟ ۴ دسته

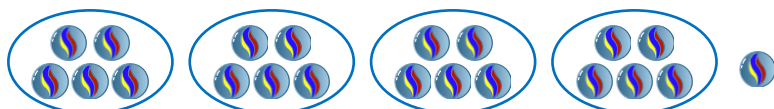

چند تيله باقی می ماند؟ ۱ تيله



۴۳- ۳ لباس دوخته می شود و ۱ دکمه باقی می ماند.

۴۴- در هر سبد ۴ سیب می گذارد و ۳ سیب باقی می ماند.

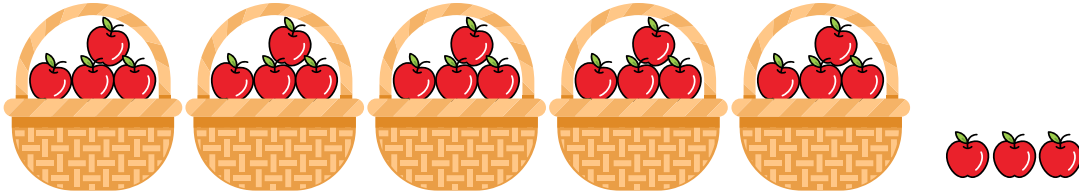

۴۵- در هر دسته گل باید چند شاخه گل قرار دهیم؟ ۴ شاخه



چند شاخه اضافه می آید؟ ۳ شاخه



۴۶- در هر طبقه ۵ کتاب قرار می گیرد و ۱ کتاب اضافه می ماند.



$$\begin{array}{r} 36 \overline{) 5} \\ - 35 \quad 7 \\ \hline 1 \end{array}$$

$$\begin{array}{r} 24 \overline{) 7} \\ - 21 \quad 3 \\ \hline 3 \end{array}$$

$$\begin{array}{r} 18 \overline{) 6} \\ - 18 \quad 3 \\ \hline 0 \end{array}$$

$$\begin{array}{r} 43 \overline{) 6} \quad 47 \\ - 42 \quad 7 \\ \hline 1 \end{array}$$

$$\begin{array}{r} 13 \overline{) 4} \\ - 12 \quad 3 \\ \hline 1 \end{array}$$

$$\begin{array}{r} 49 \overline{) 7} \\ - 49 \quad 7 \\ \hline 0 \end{array}$$

$$\begin{array}{r} 72 \overline{) 8} \\ - 72 \quad 9 \\ \hline 0 \end{array}$$

$$\begin{array}{r} 59 \overline{) 6} \\ - 54 \quad 9 \\ \hline 5 \end{array}$$

$$\begin{array}{r} 22 \overline{) 5} \\ - 20 \quad 4 \\ \hline 2 \end{array}$$

$$\begin{array}{r} 48 \overline{) 6} \\ - 48 \quad 8 \\ \hline 0 \end{array}$$

$$\begin{array}{r} 43 \overline{) 8} \\ - 40 \quad 5 \\ \hline 3 \end{array}$$

$$\begin{array}{r} 17 \overline{) 2} \\ - 16 \quad 8 \\ \hline 1 \end{array}$$

$$2 \times 8 = 16$$

$$\begin{array}{r} 16 \overline{) 5} \\ - 15 \quad 3 \\ \hline 1 \end{array}$$

-۴۸

به هر نفر ۳ عدد می‌رسد و ۱ عدد اضافه می‌آید.

$$4 \times 12 = 48$$

$$\begin{array}{r} 48 \overline{) 5} \\ - 45 \quad 9 \\ \hline 3 \end{array}$$

-۴۹

۹ بسته درست می‌شود و ۳ تا باقی می‌ماند.

$$\begin{array}{r} 43 \overline{) 6} \\ - 42 \quad 7 \\ \hline 1 \end{array}$$

$$7 + 1 = 8$$

-۵۰ ۸ جعبه نیاز داریم.

$$\begin{array}{r} 21 \overline{) 7} \\ - 21 \quad 3 \\ \hline 0 \end{array}$$

-۵۱ ۳ تومان

-۵۲ ۶۰۰۰ تا گندم

$$\begin{array}{r} 50 \overline{) 6} \\ - 48 \quad 8 \\ \hline 2 \end{array}$$

$$8 + 1 = 9$$

-۵۳ ۹ چادر نیاز داریم.

صفحه $2 \times 6 = 12$: روز دوم

صفحه $2 \times 12 = 24$: روز سوم

-۵۴

صفحه $2 \times 24 = 48$: روز چهارم

صفحه $2 \times 48 = 96$: روز پنجم

$$4 \times 12 = 48$$

$$\begin{array}{r} 48 \overline{) 5} \\ - 45 \quad 9 \\ \hline 3 \end{array}$$

-۵۵

به هر نفر ۹ کلوچه می‌رسد و ۳ اضافه می‌آید.

کیلومتر $60 \times 5 = 300$

-۵۶

$$\begin{array}{r} 32 \overline{) 4} \\ - 32 \quad 8 \\ \hline 0 \end{array}$$

-۵۷ ۸ تاکسی